



TECHNIK DIE BEWEGT

VERWENDUNG  
AUSSCHLIESSLICH FÜR FACHBETRIEBE!

# MACO PROTECT

TÜRSCHLÖSSER

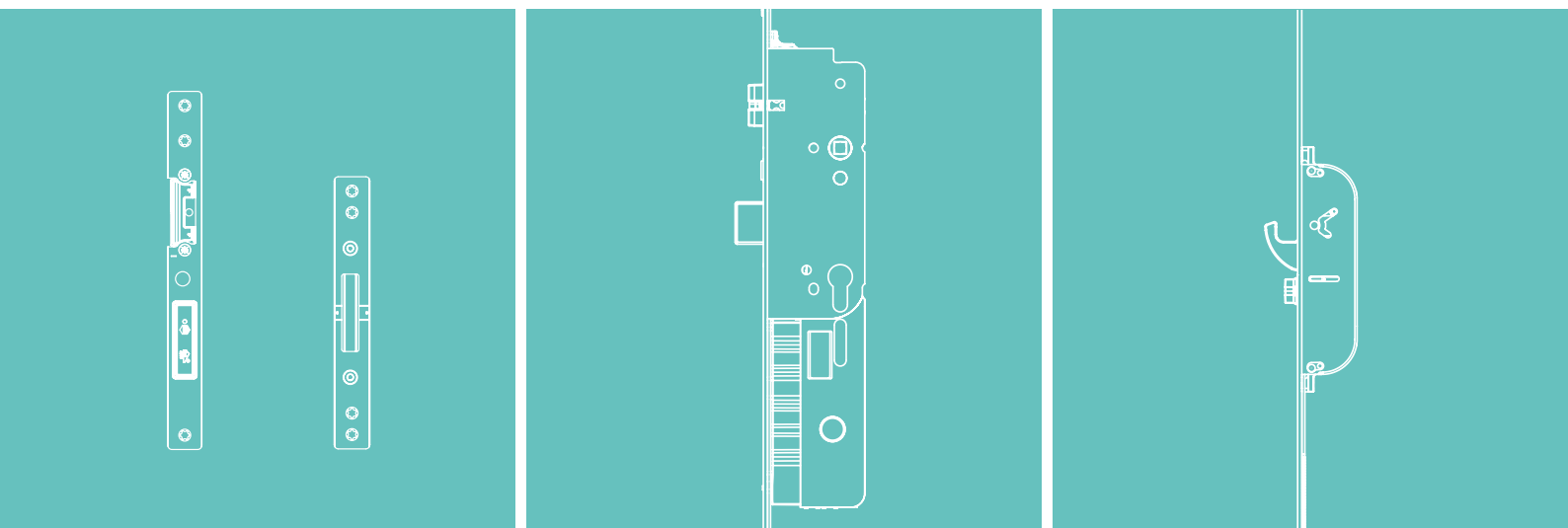

## MONTAGEANLEITUNG

M-TS  
Motorschloss

ALUMINIUM

# Inhaltsverzeichnis

<b>Zertifizierungsschlüssel, Technische Daten</b>	<b>4</b>
<hr/>	
<b>Wichtige Informationen</b>	<b>5 - 11</b>
Einleitung	5
Informativer Hinweis, Legende	6
Bestimmungsgemäßer Gebrauch	7
Nicht bestimmungsgemäßer Gebrauch	7 - 10
Verwendung von Transportsicherungen	11
<hr/>	
<b>Wartung</b>	<b>12</b>
<hr/>	
<b>Fallenumstellung</b>	<b>13</b>
<hr/>	
<b>Einbauhinweise</b>	<b>14 - 16</b>
Schloss für Tagesentriegelungsfunktion vorrichten (Verarbeiter)	14
Montage Tagesentriegelungselement am Schloss (Verarbeiter)	15
Montage MACO Tagesentriegelungsöffner am Schließteil (Verarbeiter)	16
<hr/>	
<b>Bohr- und Fräsbilder</b>	<b>17 - 21</b>
Schlosskasten und Multifunktionsfalle mit Hakenverriegelung	17
Fallen- und Riegelschließteil	18 - 19
Multifunktions-Hakenschließteil	20 - 21
<hr/>	
<b>Positionierung Schließteile</b>	<b>22 - 35</b>
Fallen- und Riegelschließteil	22
Riegelschließteil, Multifunktionsfalle mit Haken	23
2 Multifunktionsfallen mit Haken, Nieder K+605, 1-flügelig, 3 mm	24
2 Multifunktionsfallen mit Haken, Nieder K+605, 2-flügelig, 3 mm	25
2 Multifunktionsfallen mit Haken, Standard K+730, 1-flügelig, 3 mm	26



2 Multifunktionsfallen mit Haken, Standard K+730, 2-flügelig, 3 mm	27
2 Multifunktionsfallen mit Haken, Hoch K+980, 1-flügelig, 3 mm	28
2 Multifunktionsfallen mit Haken, Hoch K+980, 2-flügelig, 3 mm	29
2 Multifunktionsfallen mit Haken, Nieder K+605, 1-flügelig, 6 mm	30
2 Multifunktionsfallen mit Haken, Nieder K+605, 2-flügelig, 6 mm	31
2 Multifunktionsfallen mit Haken, Standard K+730, 1-flügelig, 6 mm	32
2 Multifunktionsfallen mit Haken, Standard K+730, 2-flügelig, 6 mm	33
2 Multifunktionsfallen mit Haken, Hoch K+980, 1-flügelig, 6 mm	34
2 Multifunktionsfallen mit Haken, Hoch K+980, 2-flügelig, 6 mm	35

---

<b>Zutrittslösungen &amp; Schnittstellen</b>	<b>36 - 53</b>
Übersicht	36
Anschlussmöglichkeiten BLE Modul für Ansteuerung über MACO-SMARTPHONE-APP	37
Fräsung für BLE-Modul	38
Transponder Plus, Keypad und Touchkey	39 - 40
Touchkey dLine	41 - 43
Stößelkontakt secureConnect Touchkey dLine	44
Somfy lock controller	45
Schaltplan Tastimpuls	46
Schaltplan Wechselschalter (motorische Tagstellung)	47
Anschlussplan USV (unterbrechungsfreie Stromversorgung)	48
Fräsbilder	49 - 51
Kabelübergänge	52 - 53

# Zertifizierungsschlüssel

## Zertifikat nach EN 14846

Das M-TS wurde gemäß EN 14846:2008 geprüft und zertifiziert.

	Mayer & Co Beschläge GmbH Alpenstraße 173 5020 Salzburg Austria								
20-004299-PR01	21								
EN 14846:2008	3	S	7	0	0	J	0	1	1

Weitere Zertifikate und Leistungsnachweise finden Sie unter [www.maco.eu/protect](http://www.maco.eu/protect).

Konformitätserklärungen finden Sie unter:



EU-Konformitätserklärung  
Bluetooth-Module Instinct, A-TS, M-TS

## Technische Daten

<b>Umgebungstemperatur</b>	-10 °C bis +55 °C
<b>Relative Luftfeuchtigkeit</b>	20 % bis 80 %
<b>Schutzart</b>	IP 40





# Wichtige Informationen

## Einleitung

Lesen Sie diese Anleitung sorgfältig vor dem Beginn der Montage des M-TS durch. Montieren Sie alle Beschlagteile fachgerecht wie in dieser Anleitung beschrieben und beachten Sie alle Sicherheitshinweise. Bei Nichteinhaltung dieser Anleitung kann keine Gewährleistung für die einwandfreie Funktion des Systems gegeben werden. Bei Nichteinhaltung übernehmen wir keinerlei Haftung für Schäden an Personen oder Material.

Stimmen Sie benötigtes Befestigungsmaterial mit dem Baukörper und der entsprechenden Belastung ab und ergänzen Sie es, wenn nötig. Ein eventuell mitgeliefertes Befestigungsmaterial entspricht nur einem Teil der Erfordernisse.

## Zielgruppe dieser Anleitung

Diese Anleitung richtet sich ausschließlich an Fachbetriebe und Fachpersonal. Die beschriebenen Arbeiten dürfen ausschließlich von Fachpersonal durchgeführt werden.

## Aufbewahrung von Dokumenten / Unterweisung

Bewahren Sie diese Montageanleitung für den späteren Gebrauch und die Wartung auf. Händigen Sie die Bedienungsanleitung (downloadbar unter [maco.eu](http://maco.eu) - Bestellnummer 750258) dem Endanwender aus und nehmen Sie eine Unterweisung vor.

Bitte beachten Sie unbedingt Ihre **Informationspflicht** an den **Endanwender**! Die vollständige Lieferung eines Fenster- oder Türelementes umfasst auch eine Bedienungs- und Wartungsanleitung sowie gegebenenfalls auch einen Fensteraufkleber für abweichende Bedienungsarten! Wir stellen diese für unsere Kunden im Downloadbereich unserer Webseite ([www.maco.eu](http://www.maco.eu)) zur Verfügung!

## Installation und Bedienung

Vor der Montage: Türen und Sicherheitselemente testen. Die Unversehrtheit und Leichtgängigkeit der Türen sind sicherzustellen.

Alle Arbeiten (Montage, Einstellung usw.) sind in stromlosem Zustand durchzuführen.

Vor dem Einbau des Antriebs muss geprüft werden, ob der geltende Temperaturbereich auf die Umgebung abgestimmt ist.

Stimmen Sie die zur Befestigung verwendeten Schrauben auf den Werkstoff und Belastung ab.

Wenn nicht anders angegeben, erfolgen alle Maßangaben in Millimeter.

Alle Darstellungen sind nur symbolisch.

Druckfehler, Irrtümer und Änderungen sind vorbehalten.

# Wichtige Informationen

## Informativer Hinweis



Dieser Hinweis deutet auf wichtige Zusatzinformationen hin, die zum fehlerfreien Montieren des Produktes wichtig sind.

## Legende



Dornmaß DM

FFH

Flügelfalzhöhe



Entfernung E

K+

Kastenmaß oben



Griffmaß GM

K-

Kastenmaß unten



Profilvorderkante



Wichtiger Hinweis

MF

Multifunktionsfalle

EV

Endverschluss



## Wichtige Informationen

### Bestimmungsgemäßer Gebrauch

- › Das M-TS ist für den Einbau in lotrecht eingebauten Haus-, Wohnungs- und Nebeneingangstüren aus Kunststoff, Holz, Aluminium oder Stahl und deren Kombination derselben vorgesehen.
- › Montieren Sie alle Beschlagteile fachgerecht wie in dieser Anleitung beschrieben und beachten Sie alle Sicherheitshinweise!
- › Um Fehler der Elektronik durch beschädigte Kabel zu vermeiden, müssen sämtliche Fräsungen/Bohrungen im Bereich der Kabelführung sorgfältig entgratet werden!
- › Montage- und Elektroinstallationen müssen gemäß dieser Anleitung erfolgen. Falsche Verdrahtung kann zur Zerstörung der Elektronik führen.
- › Beim Verschrauben ist sicherzustellen, dass die Kabel nicht durch die Befestigungsschrauben beschädigt werden!
- › Versichern Sie sich vor der Montage vom einwandfreien Zustand der Bauteile, beschädigte oder schadhafte Bauteile dürfen in keinem Fall verwendet werden. M-TS nur in einwandfreiem Zustand benutzen.
- › Bei allen Arbeiten am M-TS und an den Spannung führenden Bauteilen ist zuvor die Energiezufuhr des Netzteils zu unterbrechen.

### Nicht bestimmungsgemäßer Gebrauch

- › Das M-TS darf NICHT für Flucht- oder Paniktüren nach EN179 oder EN1125 verwendet werden.
- › Die in dieser Anschlaganleitung beschriebenen Beschlagteile sind aus nichtrostendem Werkstoff oder aus Stahl galvanisch passiviert und versiegelt nach DIN EN 12329. Sie dürfen nicht in Umgebungen mit aggressiven, korrosionsfördernden Luftinhalten verwendet werden.
- › Verwenden Sie keine säurevernetzenden Dichtstoffe, da diese zur Korrosion der Beschlagteile führen können.

Unsachgemäße Montage, nicht vereinbarungsgemäße beziehungsweise unübliche Verwendung, die Verwendung nicht ausdrücklich von MACO freigegebenen Systemzubehörs, nicht ausdrücklich von MACO zugelassene Modifikationen beziehungsweise Reparaturarbeiten sowie nicht fachgerechtes Service können zu Funktionsstörungen führen und sind zu unterlassen. Jegliche, nicht ausdrücklich von MACO zugelassenen, Maßnahmen führen zum Verlust sämtlicher Haftungs-, Gewährleistungs- und allenfalls gesondert vereinbarter Garantieansprüche.

# Wichtige Informationen

## Nicht bestimmungsgemäßer Gebrauch

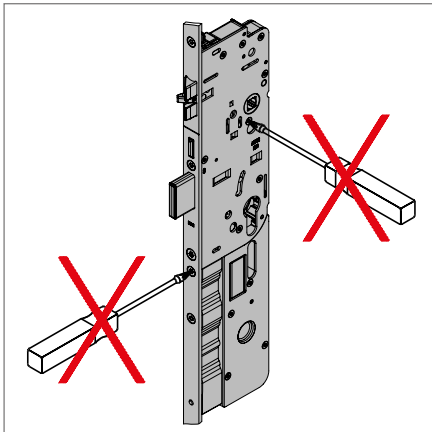

Den Schlosskasten in keinem Fall öffnen!

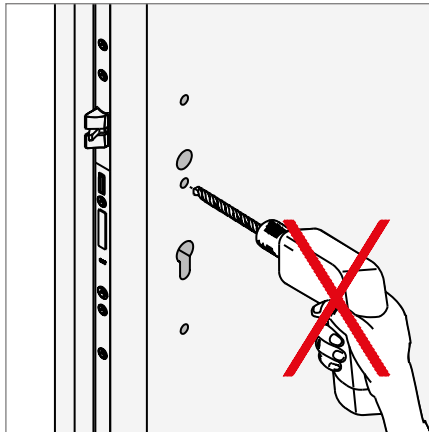

Alle Bohrungen vor Einbau des Schlosses durchführen!

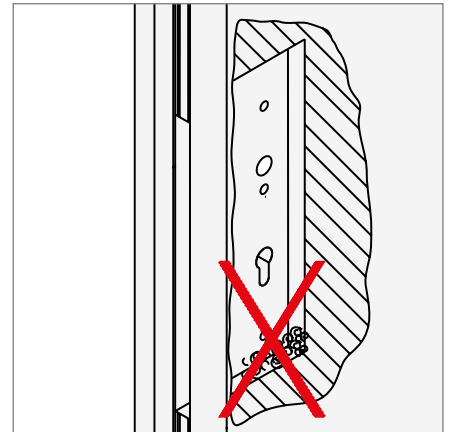

Späne vor Einbau des Schlosses aus Frästasche entfernen!

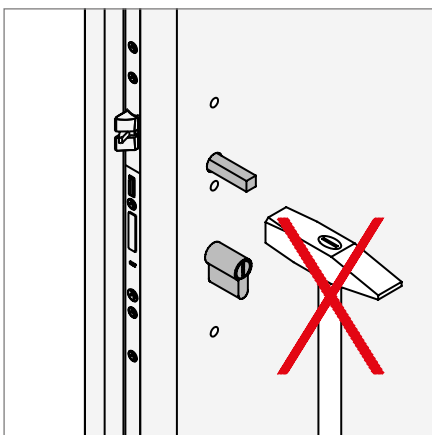

Den Drückerstift nicht mit Gewalt durch die Schlossnuss schlagen!

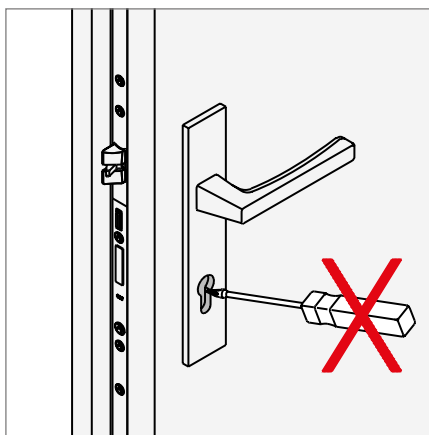

Das Schloss nur mit zugehörigem Bauschlüssel schließen!

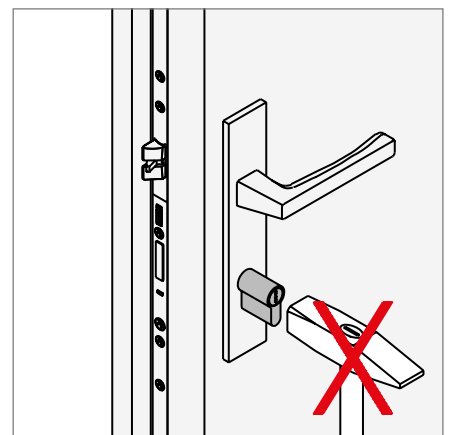

Keine Gewaltanwendung bei der Zylindermontage!

## Wichtige Informationen

### Nicht bestimmungsgemäßer Gebrauch

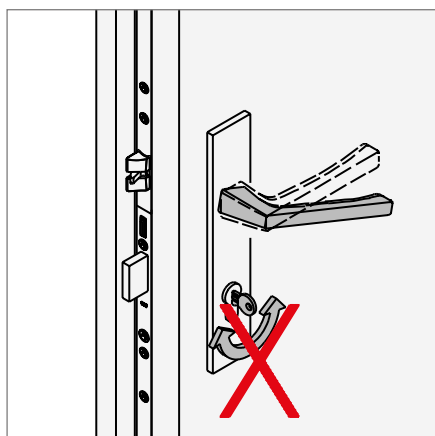

Drücker und Schlüssel nicht gleichzeitig betätigen!

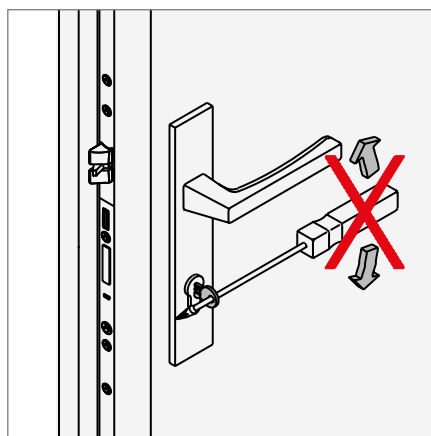

Schlüssel nicht mit Gewalt (fremde Hebel) drehen!  
Der Riegel des Hauptschlusses sowie bei Mehrfachverriegelungen ohne Türanzug, auch alle Riegel der Nebenschlösser, dürfen nicht im Schließblech reiben. Nützen Sie hierfür die Einstellmöglichkeiten an den Schließteilen bzw. Türbändern. Eine Anpassung der Lochungen in den Schließteilen ist nicht zulässig.

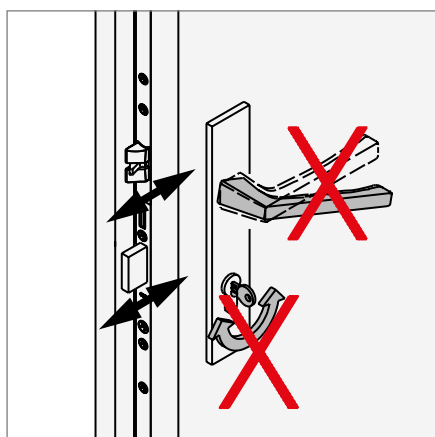

Während des elektrischen Ver- und Entriegeln nicht den Drücker oder Schlüssel betätigen!

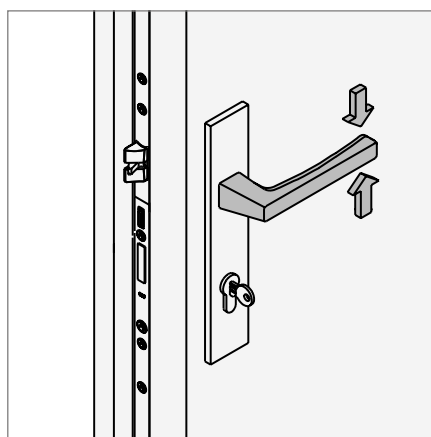

Drücker nur in normalen Drehsinn belasten! In Betätigungsrichtung (auf den Drücker) maximal eine Kraft von 15 kg aufbringen!

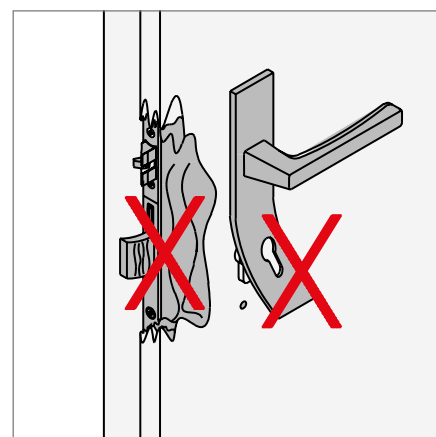

Die Mehrfachverriegelung ist auszutauschen, sobald Spuren von Gewaltanwendung sichtbar sind!

## Wichtige Informationen

### Nicht bestimmungsgemäßer Gebrauch

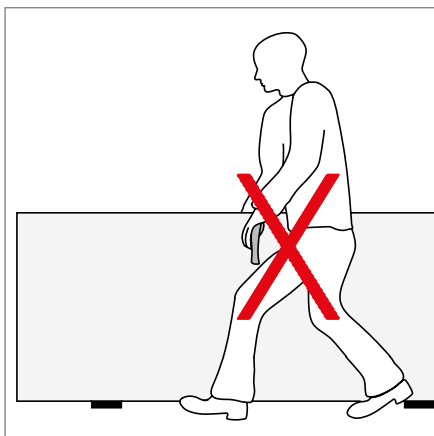

Türblatt nicht am Drücker tragen!

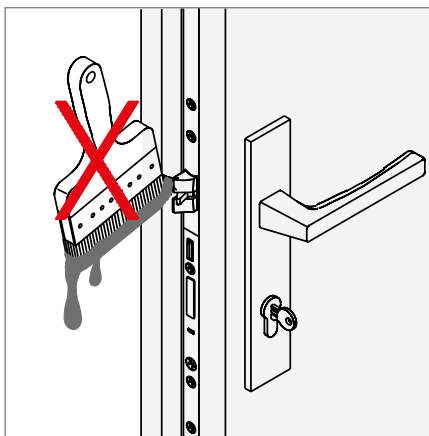

Schlossriegel und -falle nicht überstreichen bzw. lackieren!

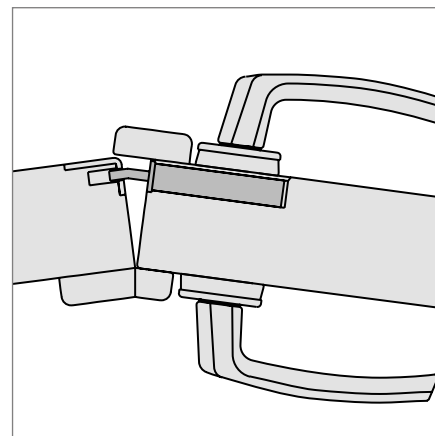

Zweiflügelige Türen dürfen nicht über den Standflügel aufgezungen werden!



Den Schlossriegel nicht bei offener Tür vorschließen!

## Wichtige Informationen

### Verwendung von Transportsicherungen



Beim Transport muss mittels entsprechender Transportsicherung die Falzluft zwischen Flügel und Rahmen sichergestellt werden. Ansonsten kann es zur Beschädigung des Auslösesensors und somit zum Funktionsausfall des M-TS kommen.

Einfache Transportsicherungen, Keile oder Klötze gewährleisten einen sicheren Transport des gesamten Türelementes. Erst nach der Montage entfernen.

Ⓐ Position Transportsicherung

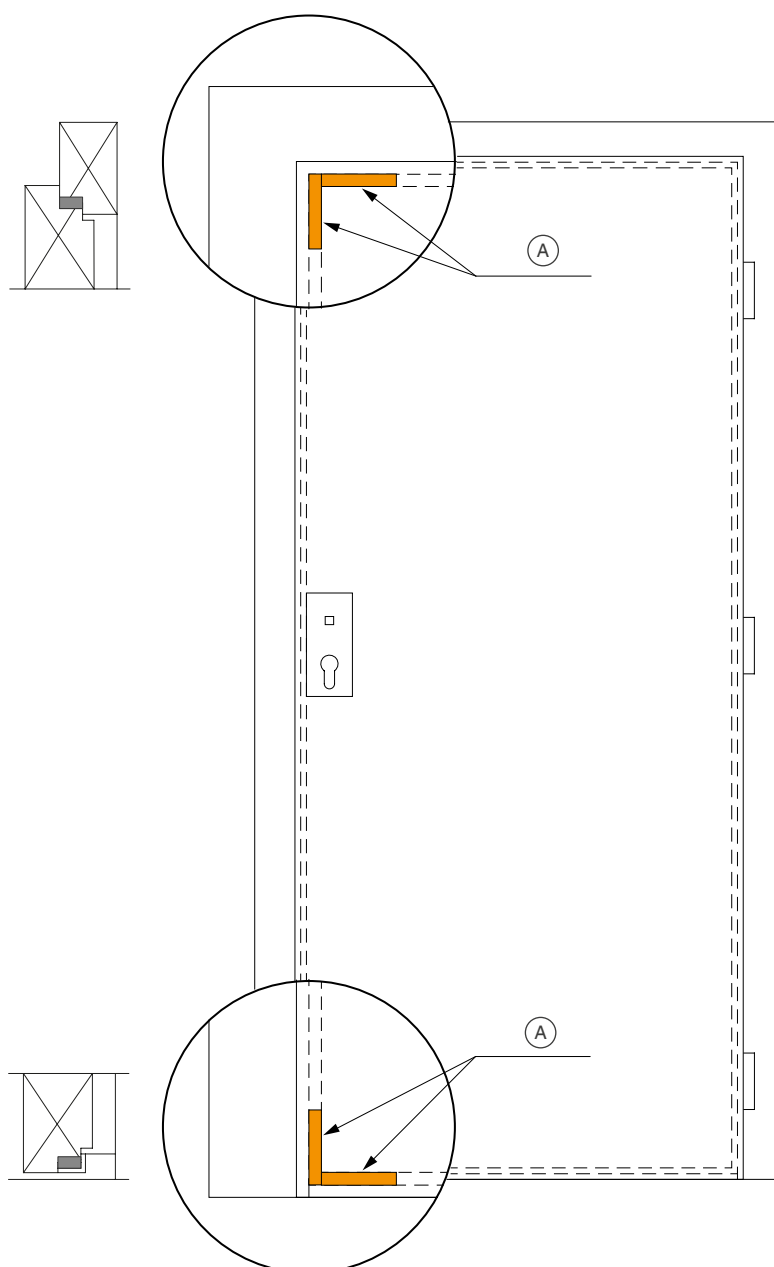

## Wartung

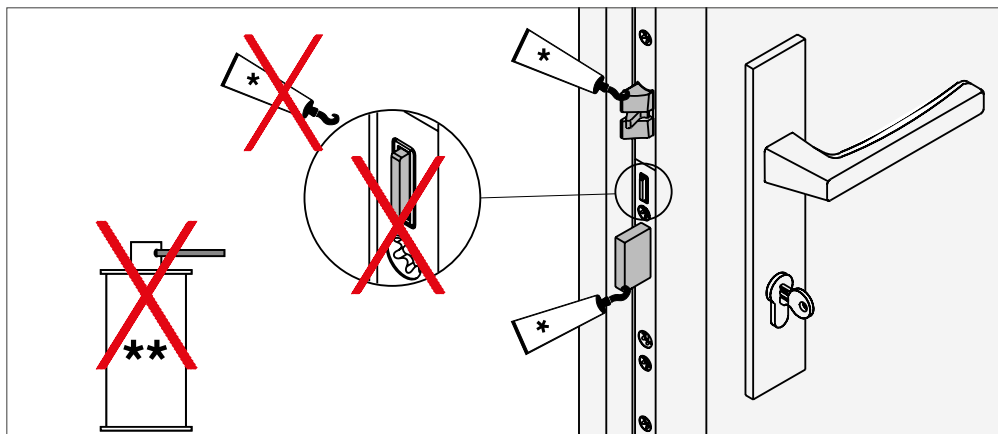

**Das Türschloss (Schlosskasten) wird mit einer Dauerschmierung aus Hochleistungsfetten geliefert und darf NICHT nachgeschmiert werden! Lediglich Falle und Sperrriegel 1 x jährlich schmieren!**

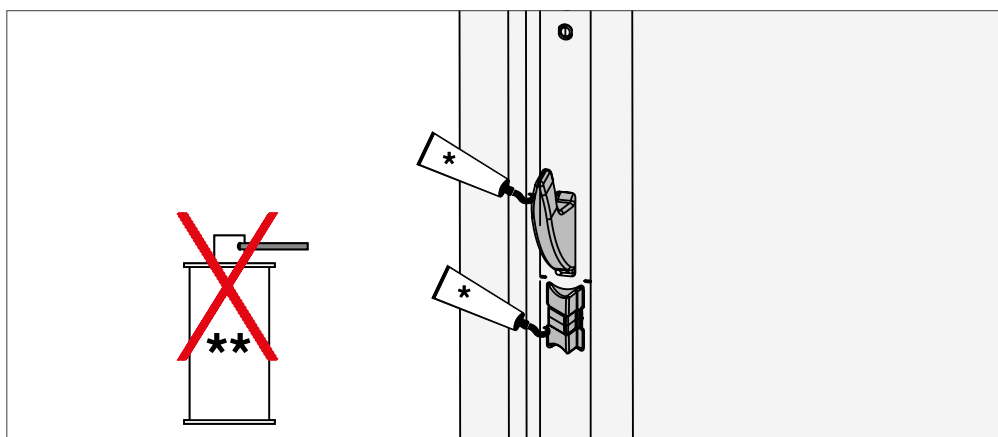

MF-HO-Verriegelungselement 1 x jährlich schmieren!



**Keine Schmieröle, Rostlöser, Silikonsprays usw. verwenden!  
Schmierung grundsätzlich nur mit Schmierfett oder technischer Vaseline!**

\* Sprühfett (455341), \*\* Rostlöser



# Fallenumstellung

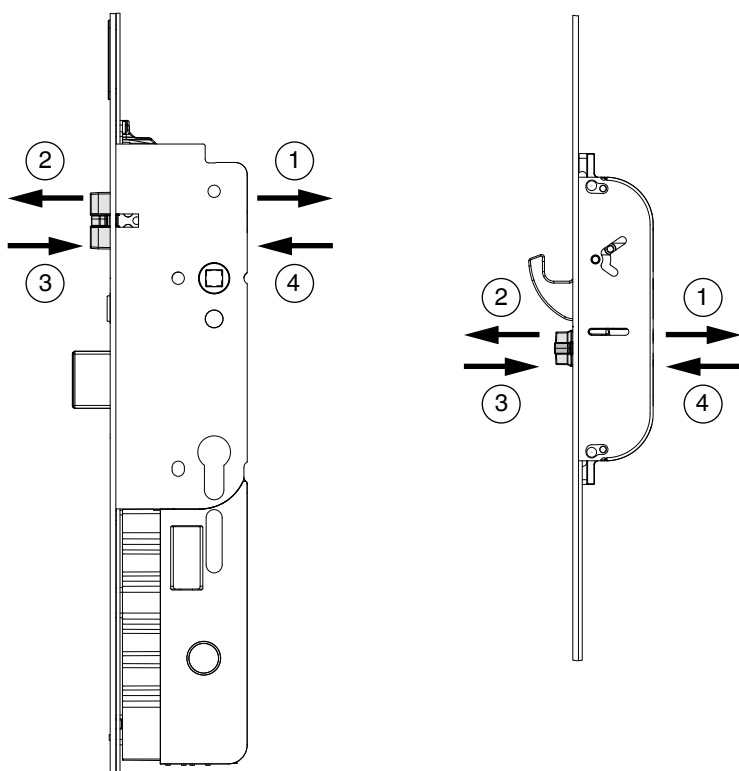
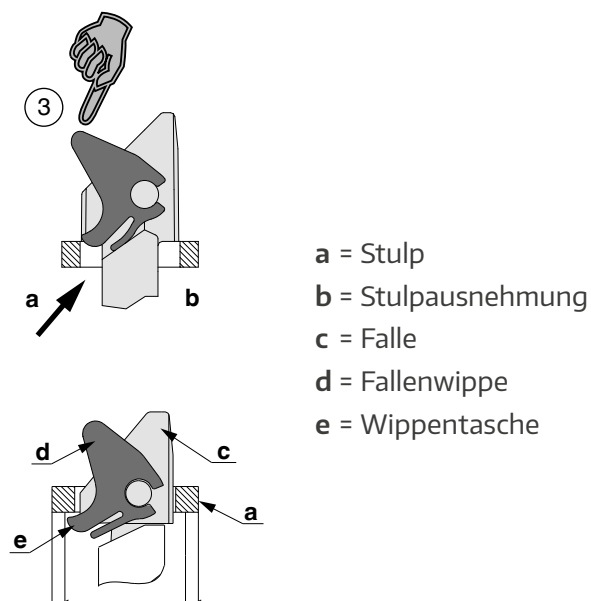

- ① Schraube vollständig lösen und mit Schraubendreher nach vorne drücken!
- ② Falle herausnehmen!
- ③ Falle umdrehen und am Stulp so aufsetzen (a), dass man die Wippenlasche (e) der Fallenwippe (d) unter die Stulpausnehmung drücken kann (b).
- ④ Erst dann die Falle ganz eindrücken! Schraube eindrehen (Drehmoment mind. 1,5 Nm bis max. 2 Nm)!



Funktionskontrolle durchführen!

## Einbauhinweise

### Schloss für Tagesentriegelungsfunktion vorrichten (Verarbeiter)

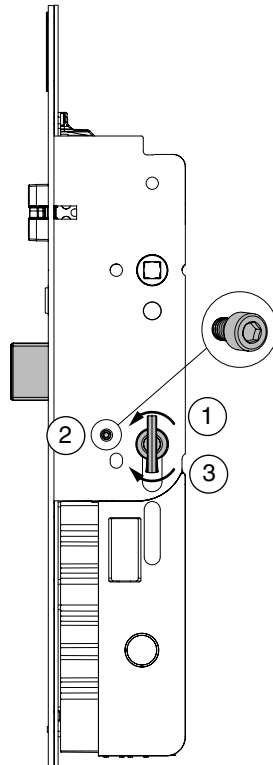

#### Tagesentriegelungsfunktion vorrichten

- ① Verriegeln
- ② Tagesentriegelungsschraube entfernen  
(Inbus 2,5 mm)
- ③ Entriegeln

#### Herstellen Auslieferungszustand

- ① Verriegeln
- ② Tagesentriegelungsschraube einsetzen  
(Inbus 2,5 mm)
- ③ Entriegeln



Wenn die Tagesentriegelung vorgerichtet ist, wird bei motorischem Betrieb die Hauptfalle nicht betätigt (Tür springt nicht automatisch auf)!  
Für Tagesentriegelung E-Öffner einsetzen (s. Seite 16)!

## Einbauhinweise

### Montage Tagesentriegelungselement am Schloss (Verarbeiter)

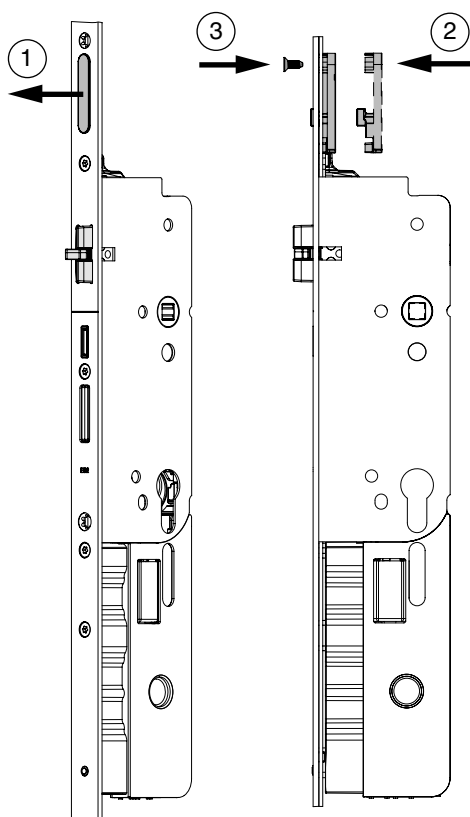

- ① Abdeckung am Stulp entfernen.
- ② Tagesentriegelungselement an der Rückseite des Stulps positionieren (direkt am Riegel oberhalb des Schlosskastens).
- ③ Tagesentriegelungselement mit beigelegter Schraube TX20 M4x10 an der Stulpvorderseite anschrauben!

## Einbauhinweise

### Montage MACO Tagesentriegelungsöffner am Schließteil (Verarbeiter)

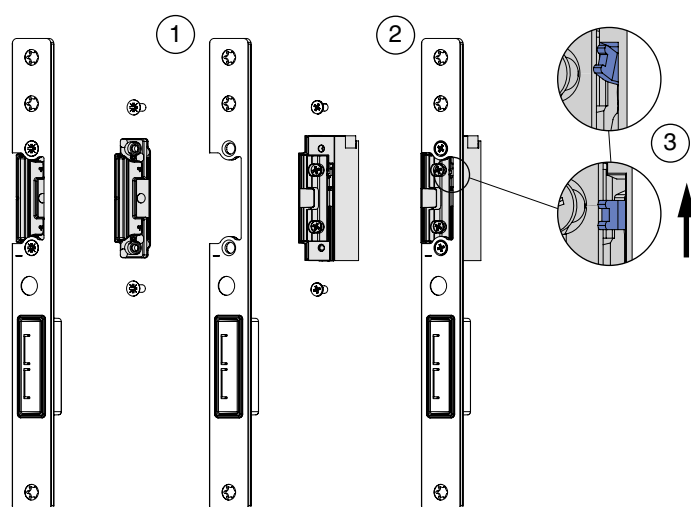

- ① Falleneinsatz demontieren.
- ② MACO Tagesentriegelungsöffner montieren.
- ③ Mechanische Entriegelung am Tagesentriegelungsöffner mittels Hebel aktivieren.

Schaltplan Wechselschalter (motorische Tagstellung) siehe Seite 47.



# Bohr- und Fräsbilder

## Fallen- und Riegelschließteil 3 mm

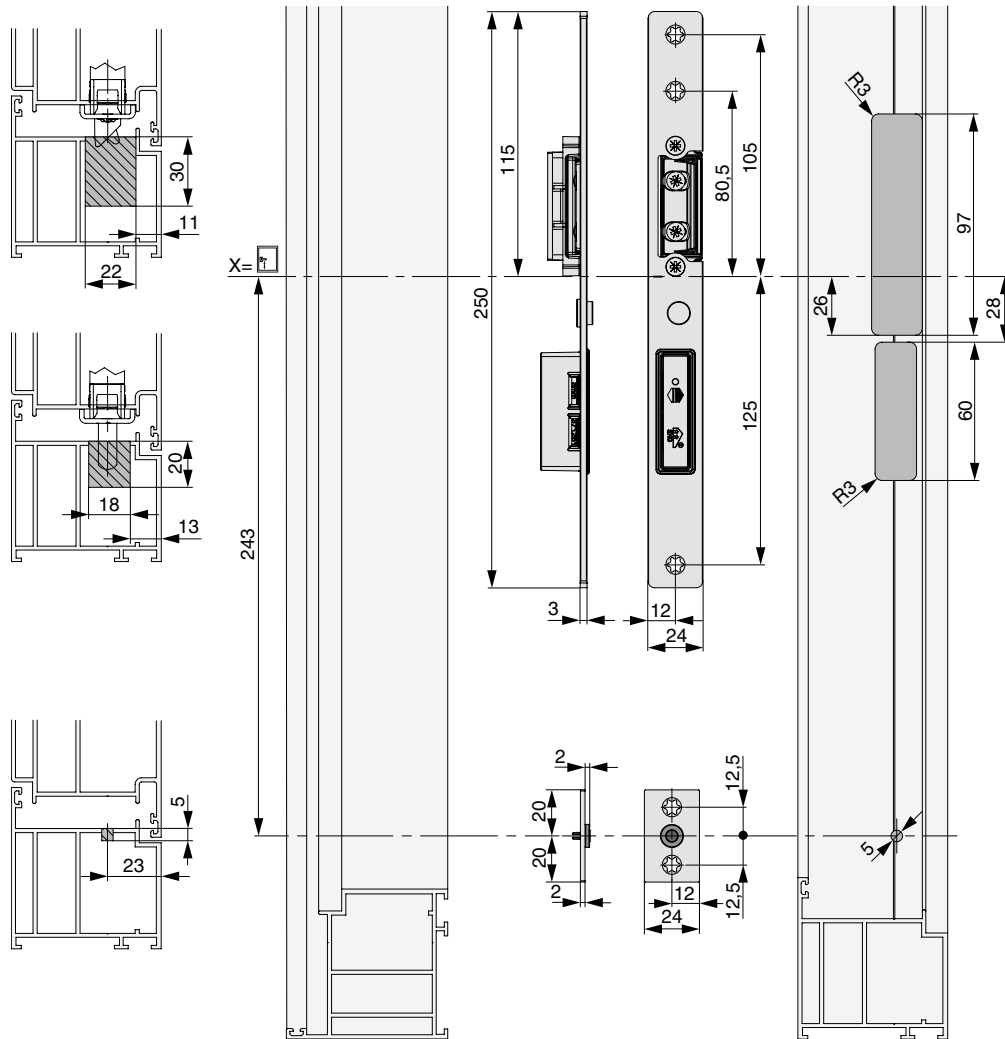

# Bohr- und Fräsbilder

## Fallen- und Riegelschließteil 6 mm

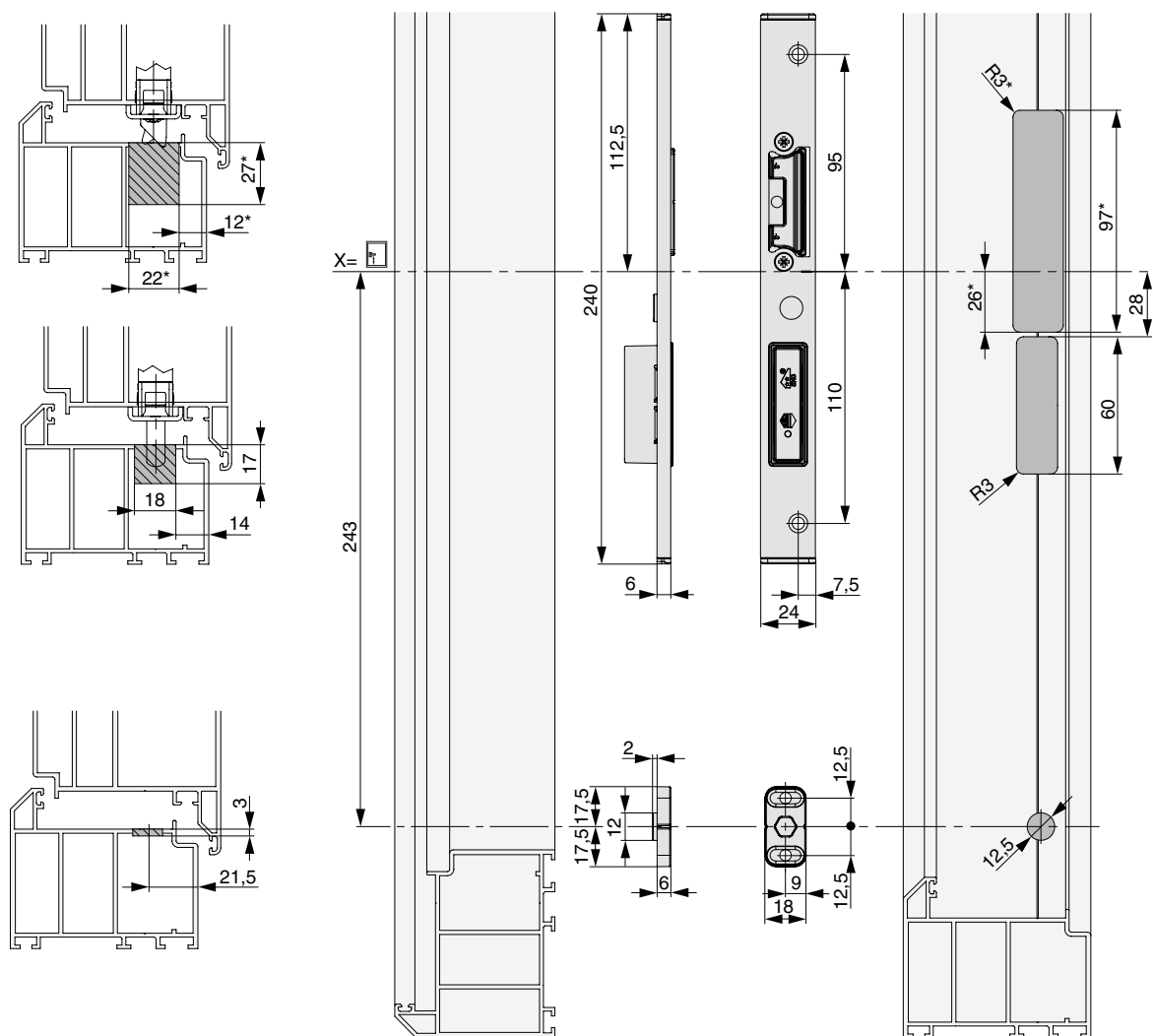

\*Fräsbild E-Öffner

# Bohr- und Fräsbilder

## Multifunktions-Hakenschießteil 3 mm

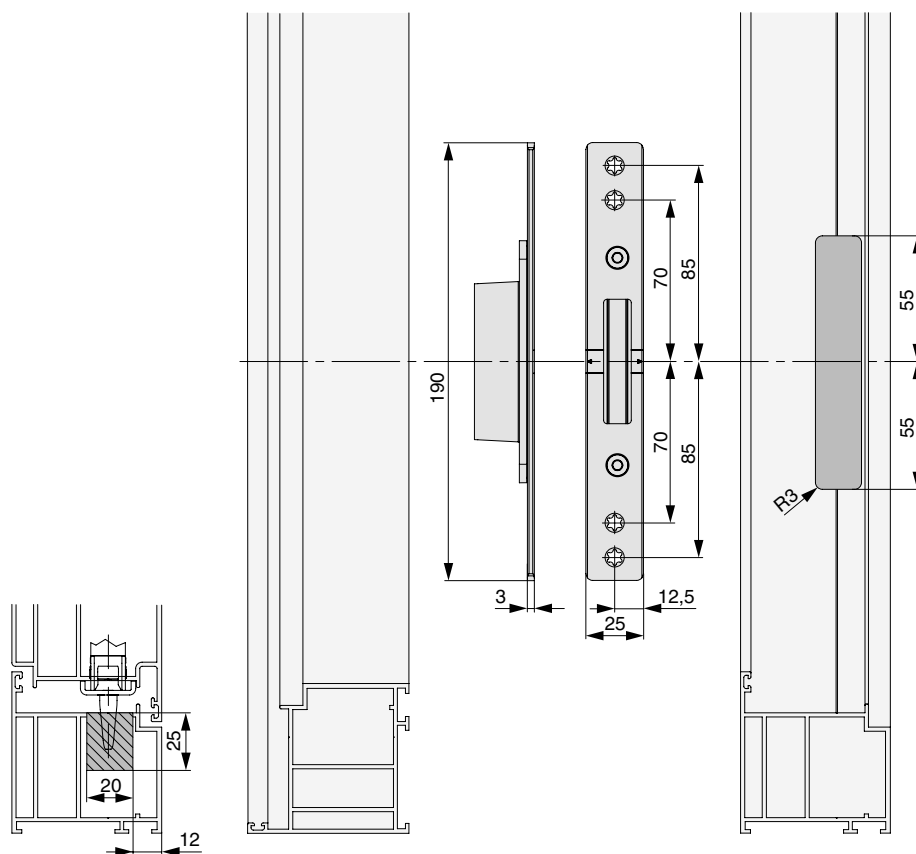



# Bohr- und Fräsbilder

## Multifunktions-Hakenschießteil 6 mm

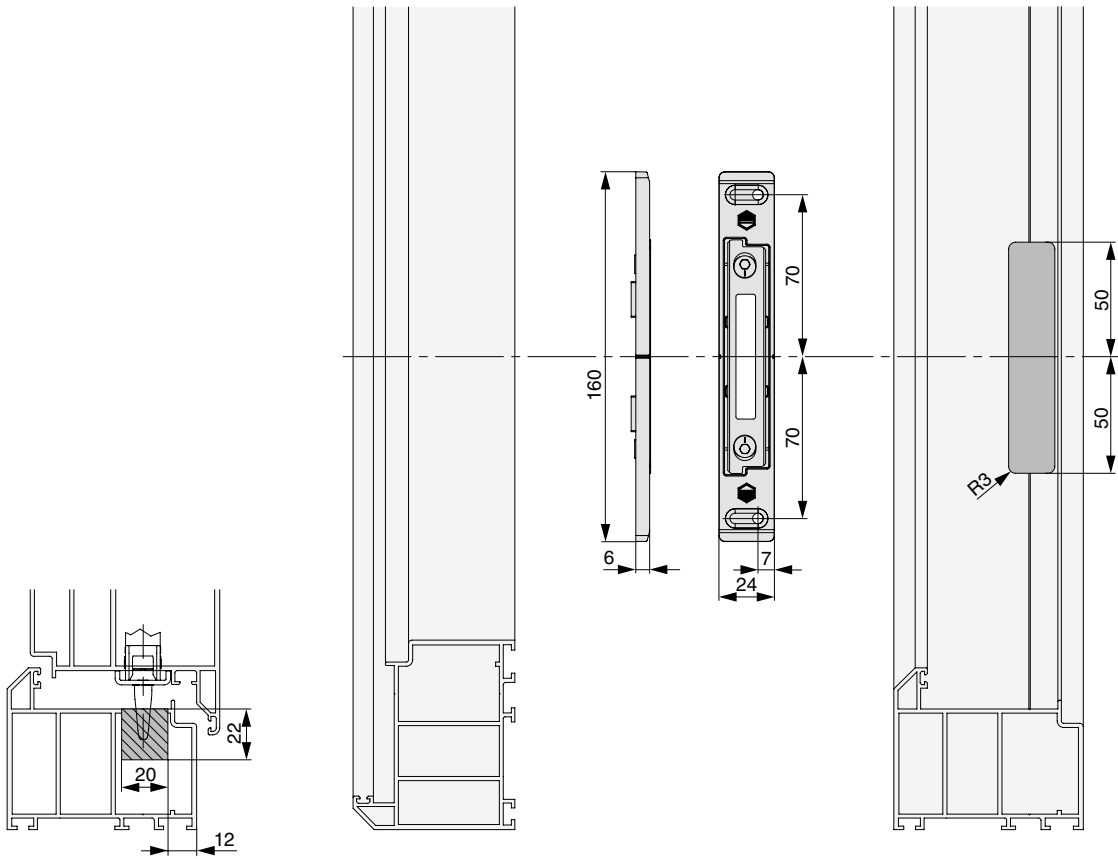

# Positionierung Schließteile

## Fallen- und Riegelschließteile

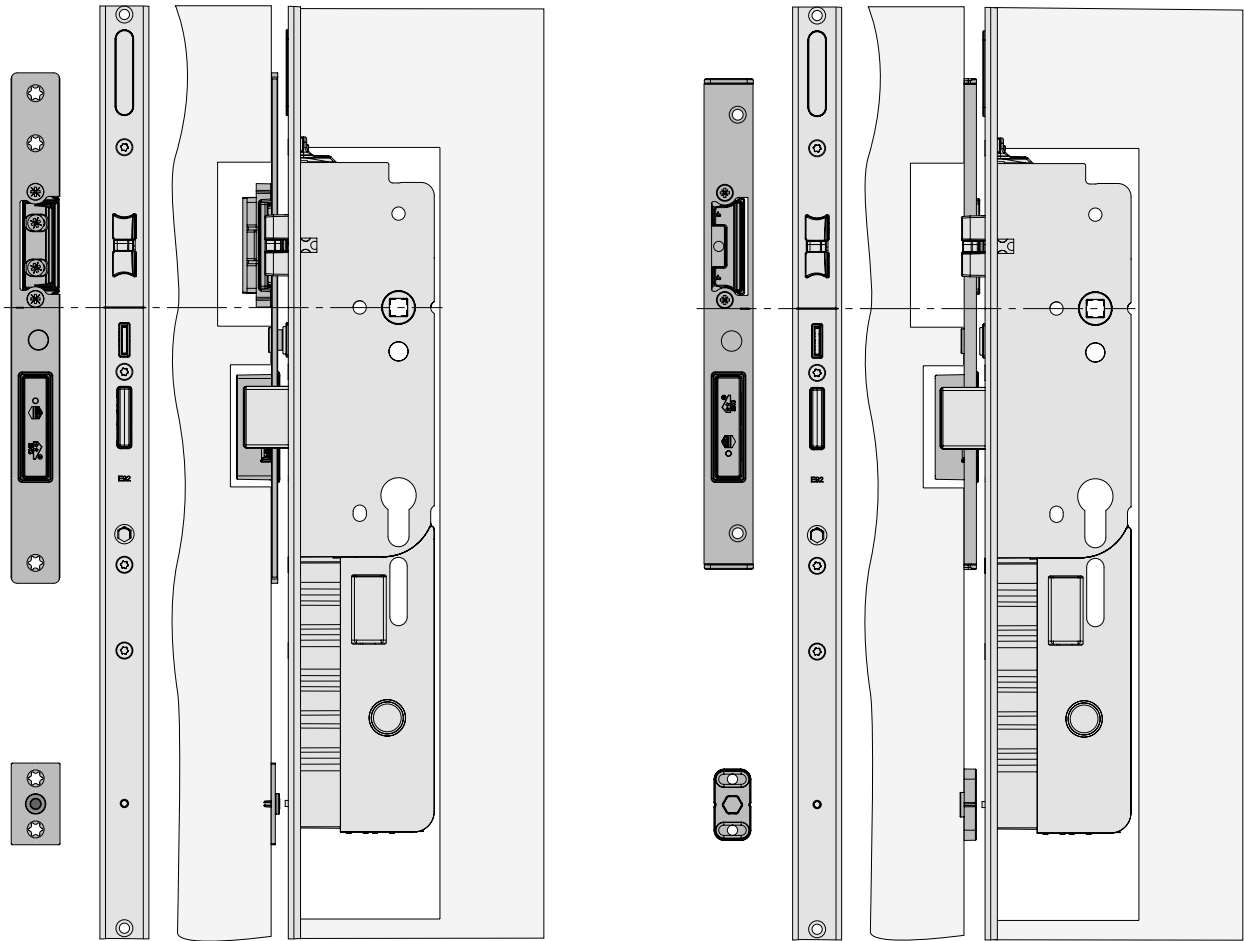

### Anpressdruckverstellung:

+/- 2 mm bei Fallen- und Riegelschließteil

Positionierung Kerbe Stulp = Kerbe Schließteile



Es muss eine Falzluft von 2 - 6 mm im eingebauten Zustand eingehalten werden!

## Positionierung Schließteile

### Riegelschließteil, Multifunktionsfalle mit Haken

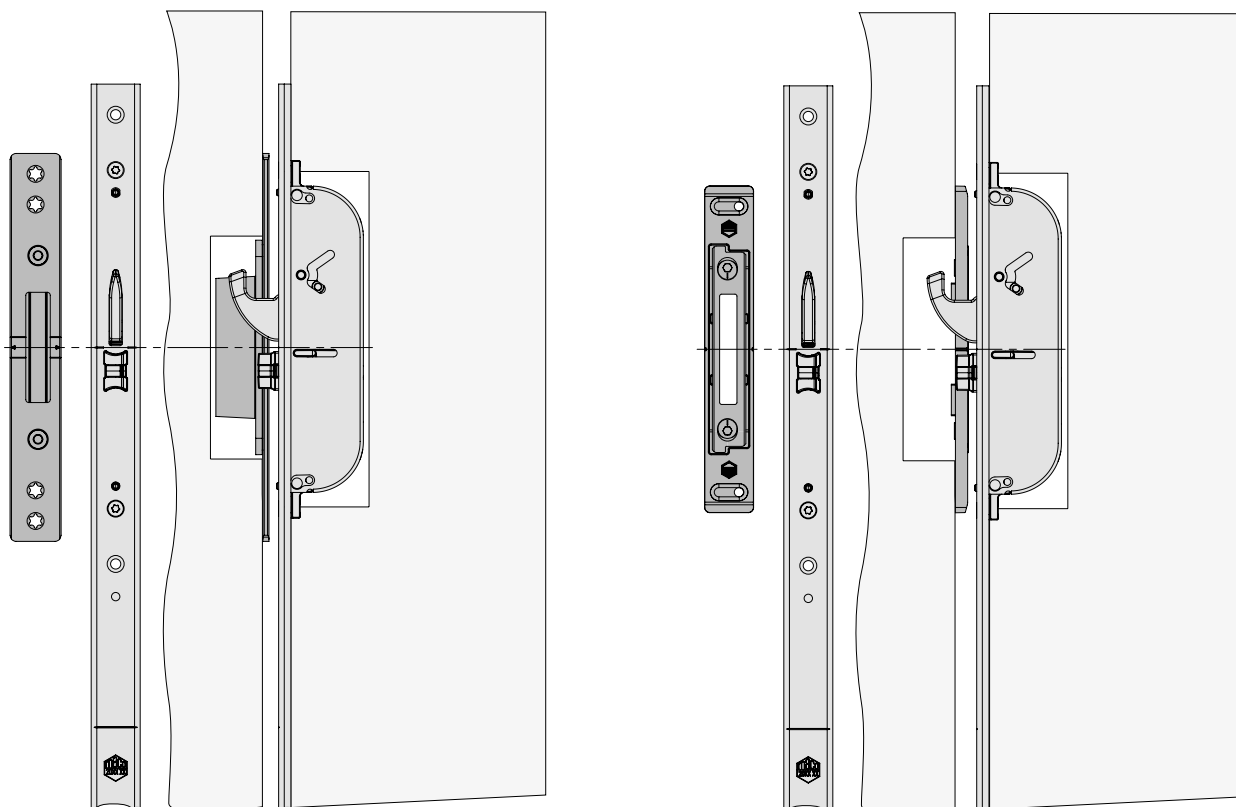

#### **Anpressdruckverstellung:**

+/- 1,5 mm bei MF-HO Schließteil

Positionierung Kerbe Stulp = Kerbe Schließteile



**Es muss eine Falzluft von 2 - 6 mm im eingebauten Zustand eingehalten werden!**

# Positionierung Schließteile

## 2 Multifunktionsfallen mit Haken, Nieder K+605, 1-flügelig, 3 mm

- ① Einzelschließteile
- ② Schließteilleiste
- ③ Schloss

Bei der Verwendung des M-TS Motorschlosses mit der MF-HO Schließteilleiste muss ein 2 mm Ringmagnet (Position 243 mm unterhalb des Griffmaßes) montiert werden.  
Ringmagnet inkl. Kunststoffspreitzierte als Zubehör erhältlich (Art.-Nr. 106144).

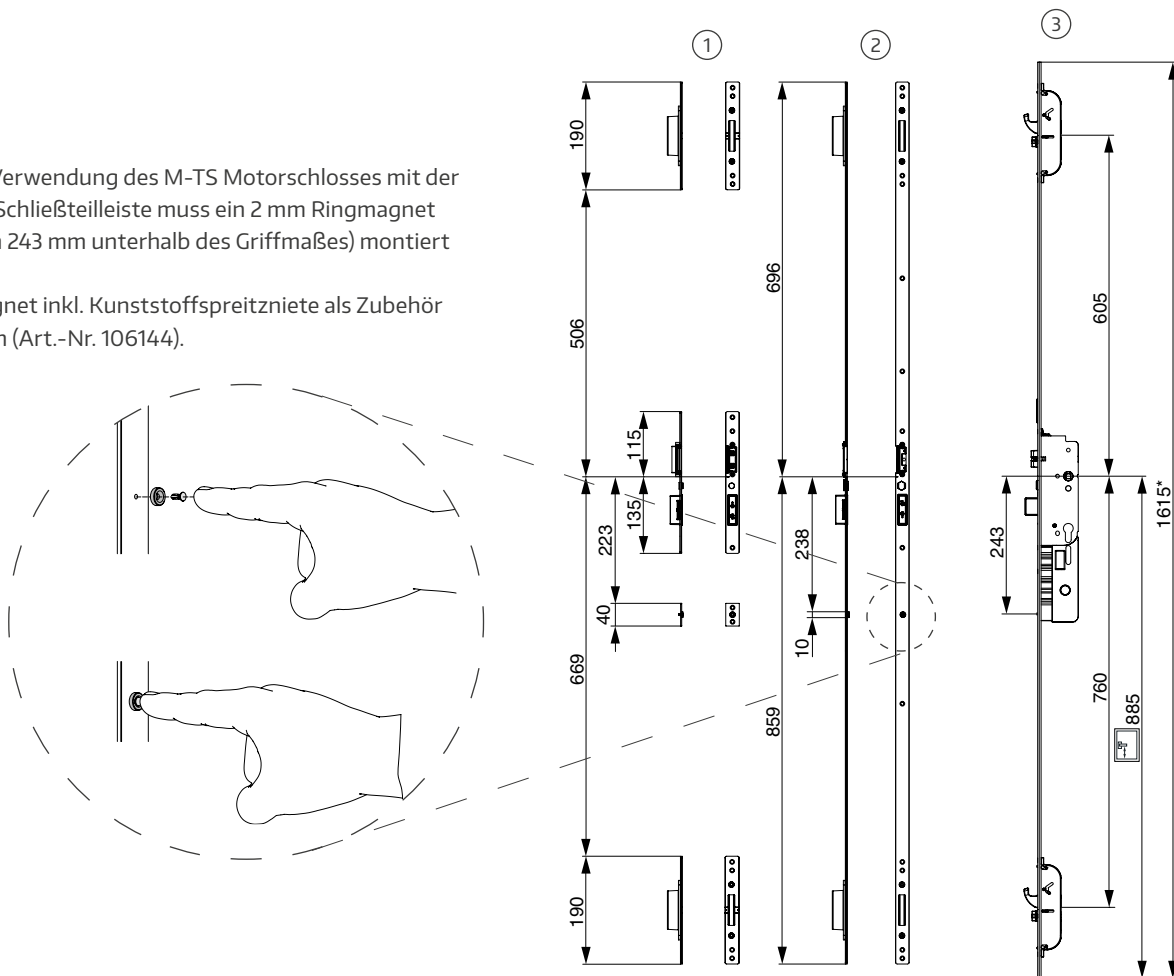

\*für höhere FFH Abdeckstulpe verwenden!

## Positionierung Schließteile

### 2 Multifunktionsfallen mit Haken, Nieder K+605, 2-flügelig, 3 mm

- ① Einzelschließteile
- ② Haustürkantriegel
- ③ Schloss

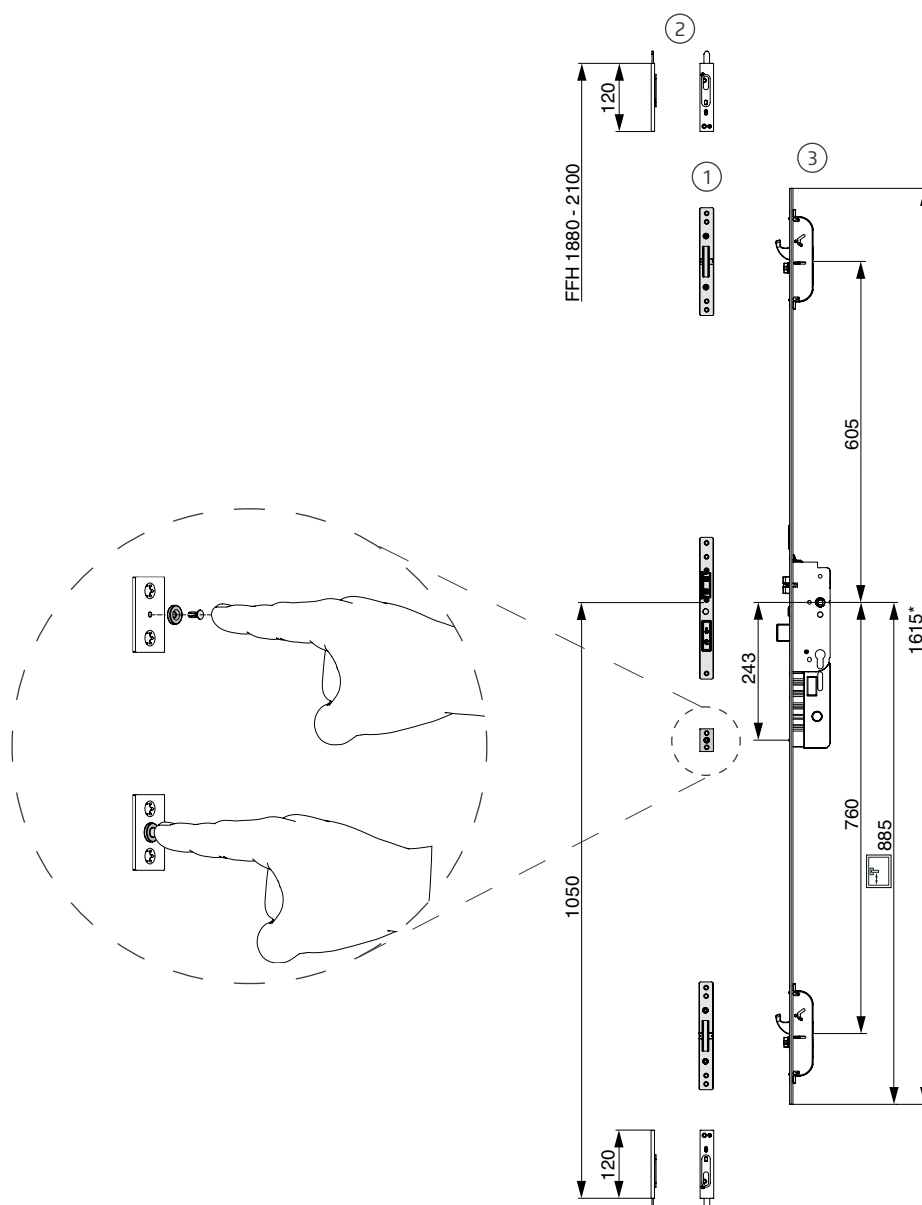

\*für höhere FFH Abdeckstulpe verwenden!

# Positionierung Schließteile

## 2 Multifunktionsfallen mit Haken, Standard K+730, 1-flügelig, 3 mm

- ① Einzelschließteile
- ② Schließteilleiste
- ③ Schloss

Bei der Verwendung des M-TS Motorschlosses mit der MF-HO Schließteilleiste muss ein 2 mm Ringmagnet (Position 243 mm unterhalb des Griffmaßes) montiert werden.

Ringmagnet inkl. Kunststoffspreitzierte als Zubehör erhältlich (Art.-Nr. 106144).

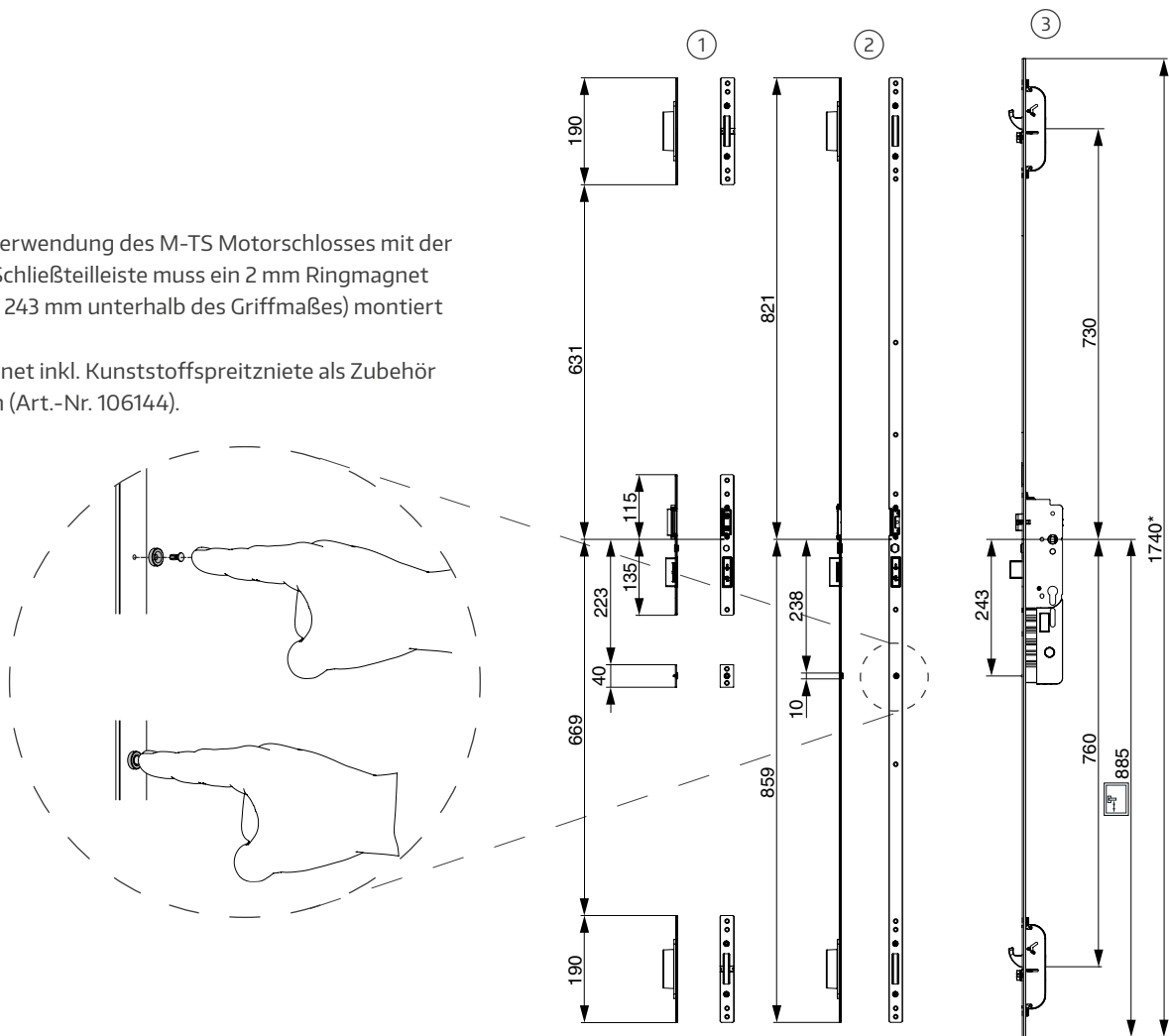

\*für höhere FFH Abdeckstulpe verwenden!

## Positionierung Schließteile

### 2 Multifunktionsfallen mit Haken, Standard K+730, 2-flügelig, 3 mm

- ① Einzelschließteile
- ② Haustürantriegel
- ③ Schloss

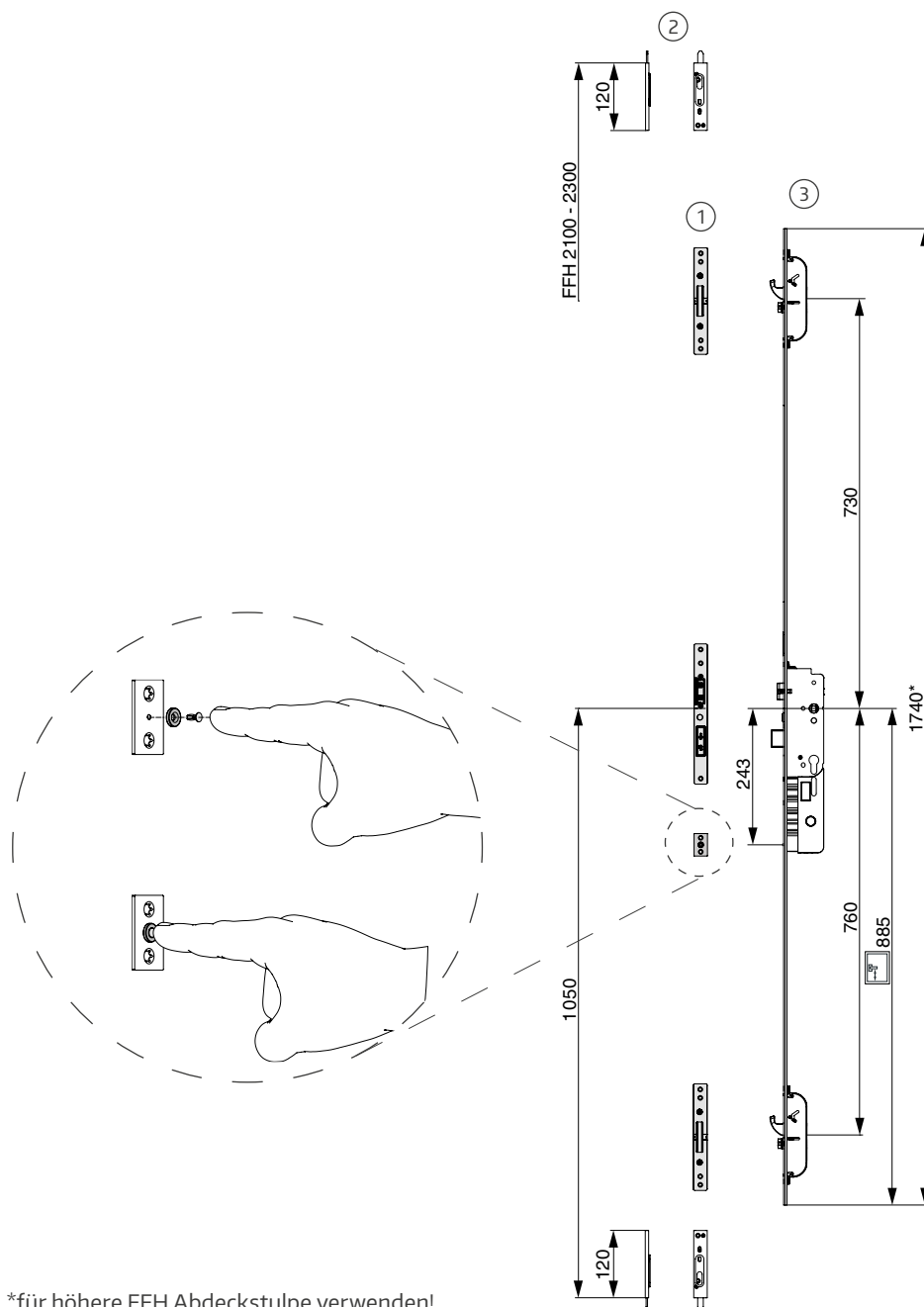

\*für höhere FFH Abdeckstulpe verwenden!

# Positionierung Schließteile

## 2 Multifunktionsfallen mit Haken, Hoch K+980, 1-flügelig, 3 mm

- ① Einzelschließteile
- ② Schließteilleiste
- ③ Schloss

Bei der Verwendung des M-TS Motorschlusses mit der MF-HO Schließteilleiste muss ein 2 mm Ringmagnet (Position 243 mm unterhalb des Griffmaßes) montiert werden.

Ringmagnet inkl. Kunststoffspreitzierte als Zubehör erhältlich (Art.-Nr. 106144).

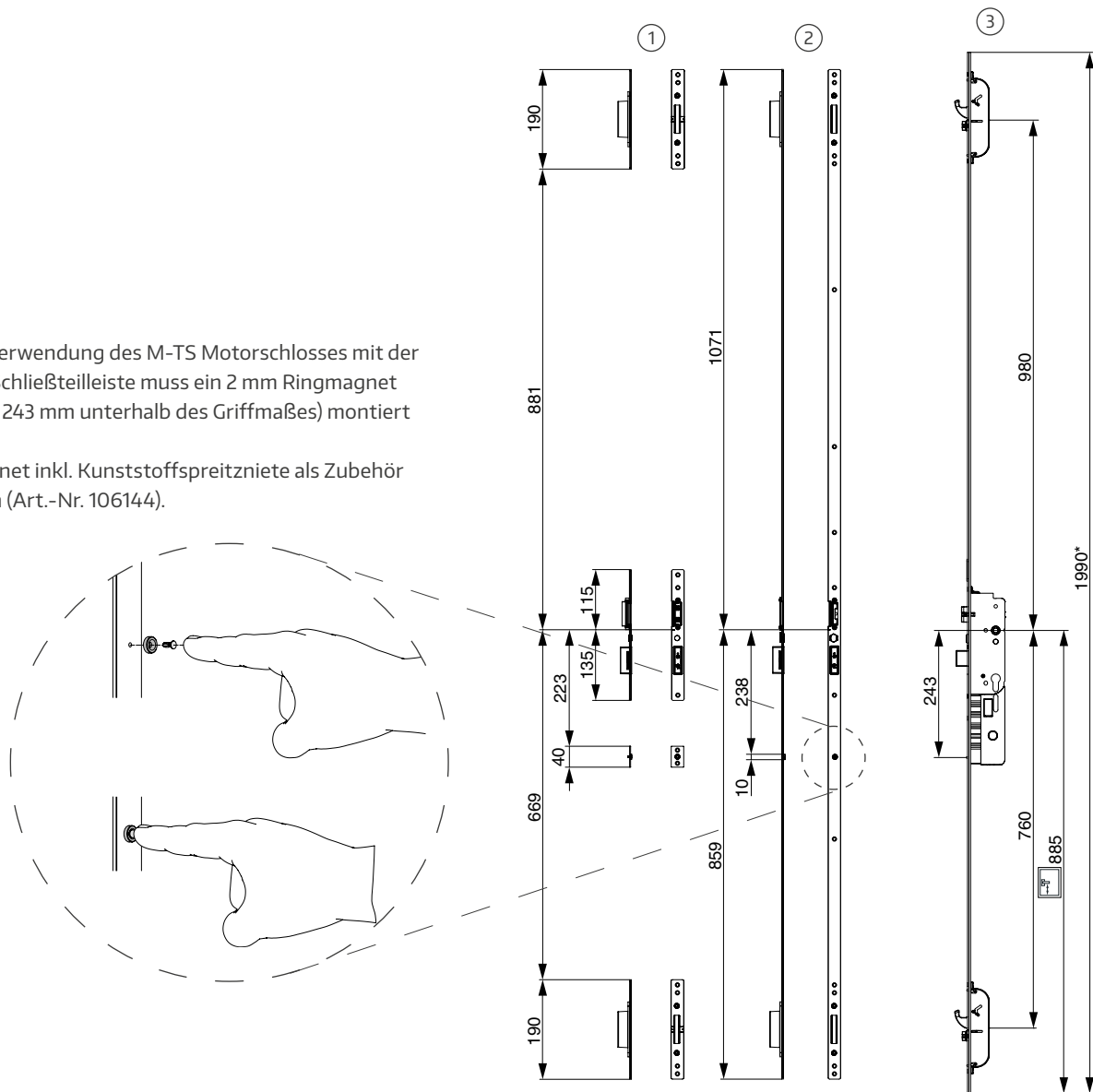

\*für höhere FFH Abdeckstulpe verwenden!



## Positionierung Schließteile

### 2 Multifunktionsfallen mit Haken, Hoch K+980, 2-flügelig, 3 mm

- ① Einzelschließteile
- ② Haustürkantriegel
- ③ Schloss

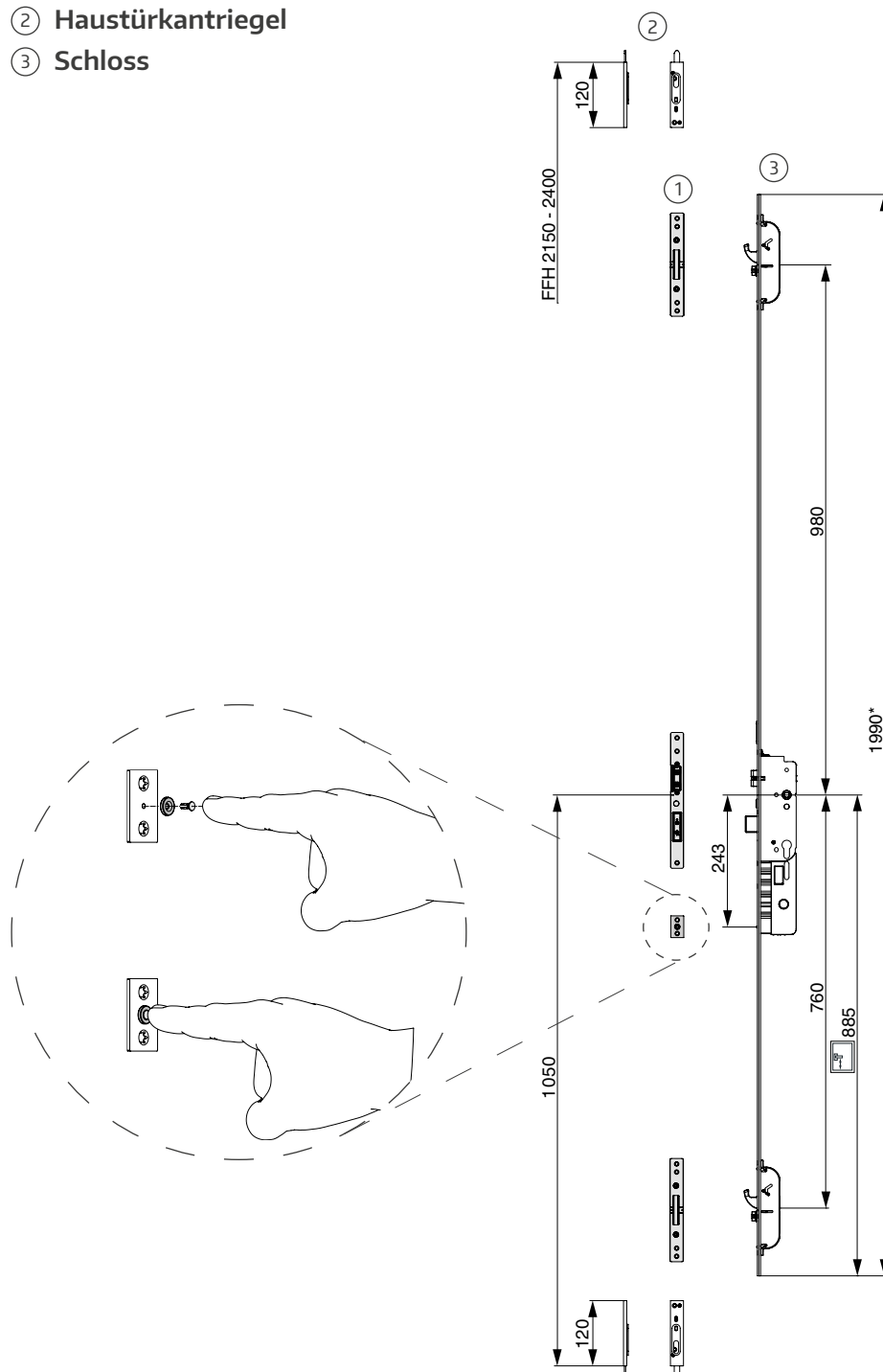

\*für höhere FFH Abdeckstulpe verwenden!

# Positionierung Schließteile

## 2 Multifunktionsfallen mit Haken, Nieder K+605, 1-flügelig, 6 mm

- ① Einzelschließteile
- ② Schließteilleiste
- ③ Schloss

Bei der Verwendung des M-TS Motorschlusses mit der MF-HO Schließteilleiste muss ein 2 mm Ringmagnet (Position 243 mm unterhalb des Griffmaßes) montiert werden.

Ringmagnet inkl. Kunststoffspreitzieme als Zubehör erhältlich (Art.-Nr. 106144).

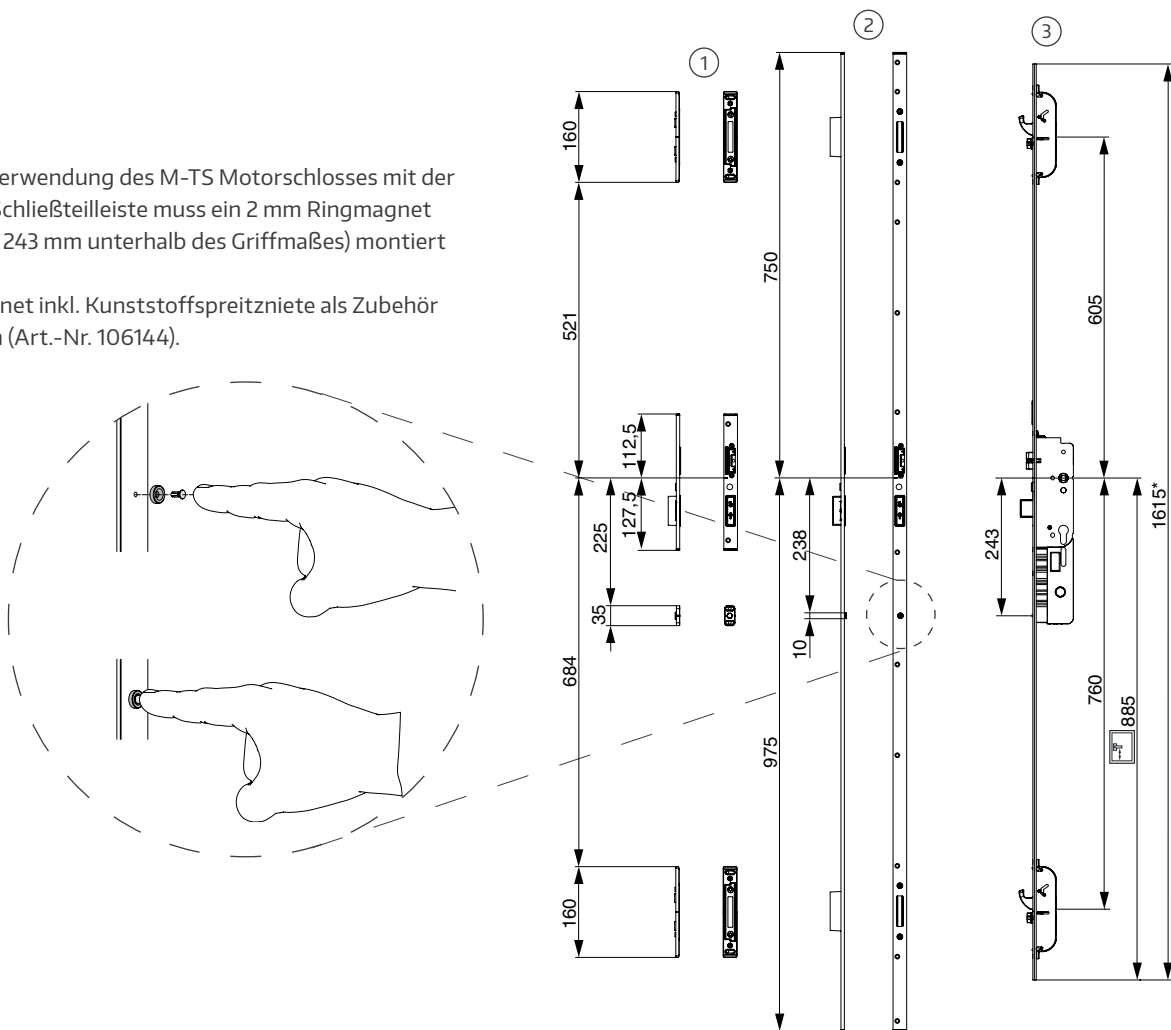

\*für höhere FFH Abdeckstulpe verwenden!

## Positionierung Schließteile

2 Multifunktionsfallen mit Haken, Nieder K+605, 2-flügelig, 6 mm

- ① Einzelschließteile
- ② Haustürkantriegel
- ③ Schloss

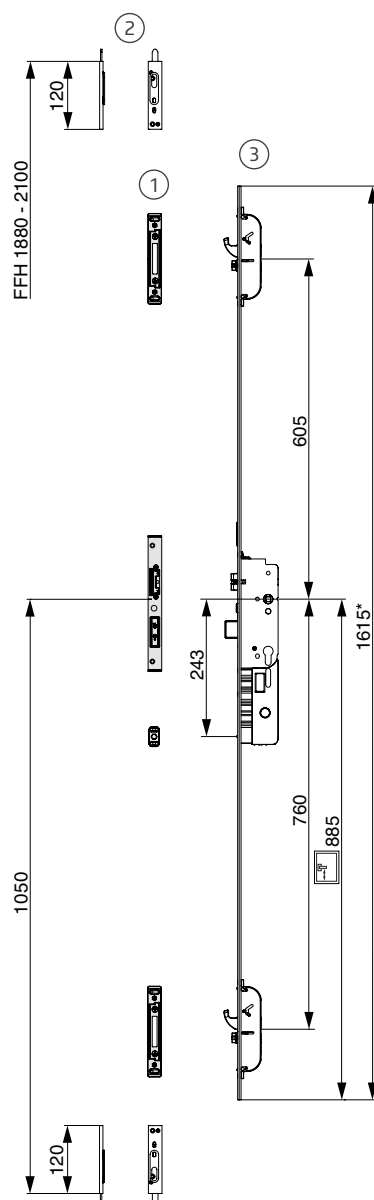

\*für höhere FFH Abdeckstulpe verwenden!

# Positionierung Schließteile

## 2 Multifunktionsfallen mit Haken, Standard K+730, 1-flügelig, 6 mm

- ① Einzelschließteile
- ② Schließteilleiste
- ③ Schloss

Bei der Verwendung des M-TS Motorschlusses mit der MF-HO Schließteilleiste muss ein 2 mm Ringmagnet (Position 243 mm unterhalb des Griffmaßes) montiert werden.  
 Ringmagnet inkl. passender Schraube als Packung erhältlich.

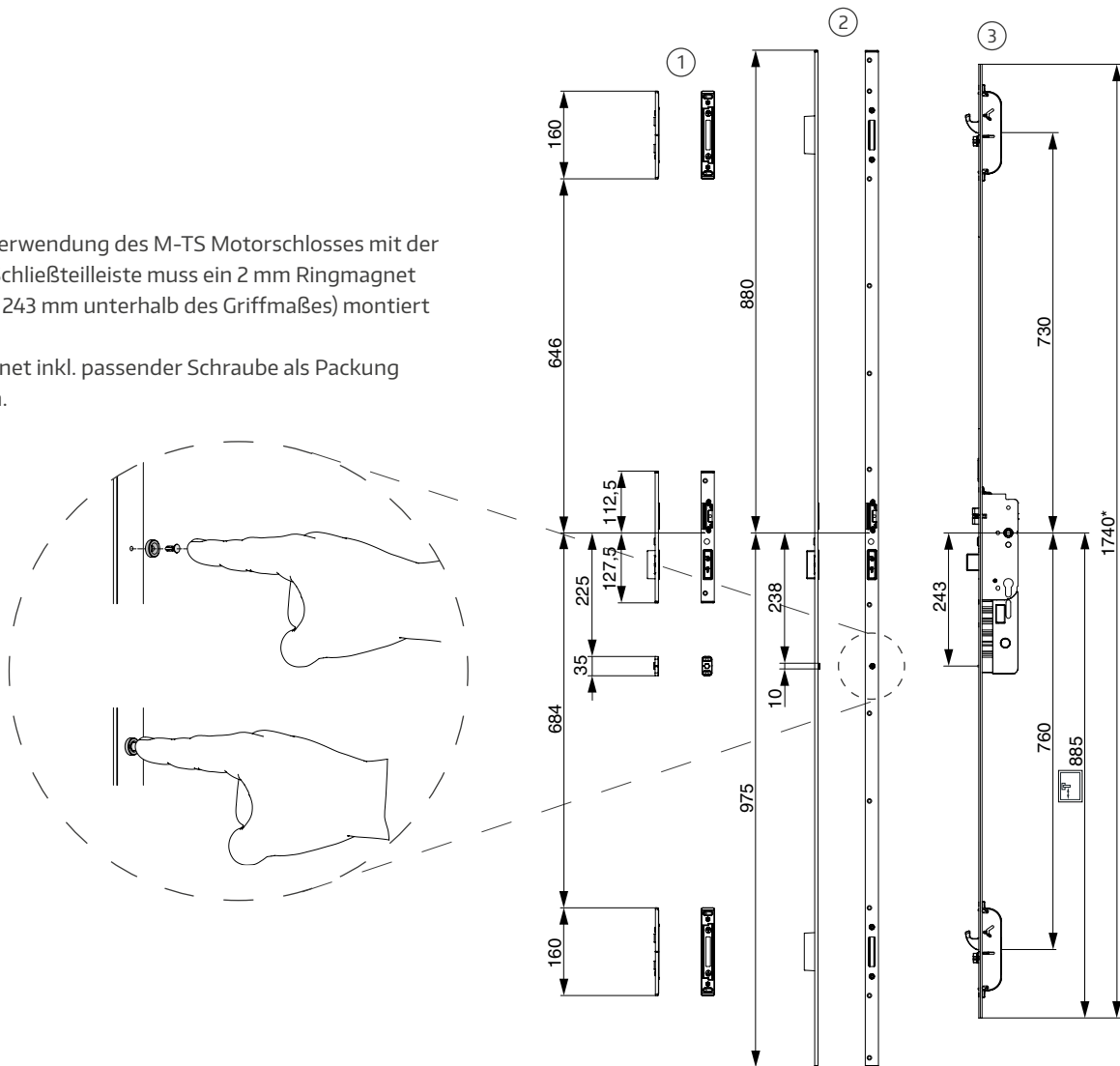

\*für höhere FFH Abdeckstulpe verwenden!

## Positionierung Schließteile

### 2 Multifunktionsfallen mit Haken, Standard K+730, 2-flügelig, 6 mm

- ① Einzelschließteile
- ② Haustürkantriegel
- ③ Schloss

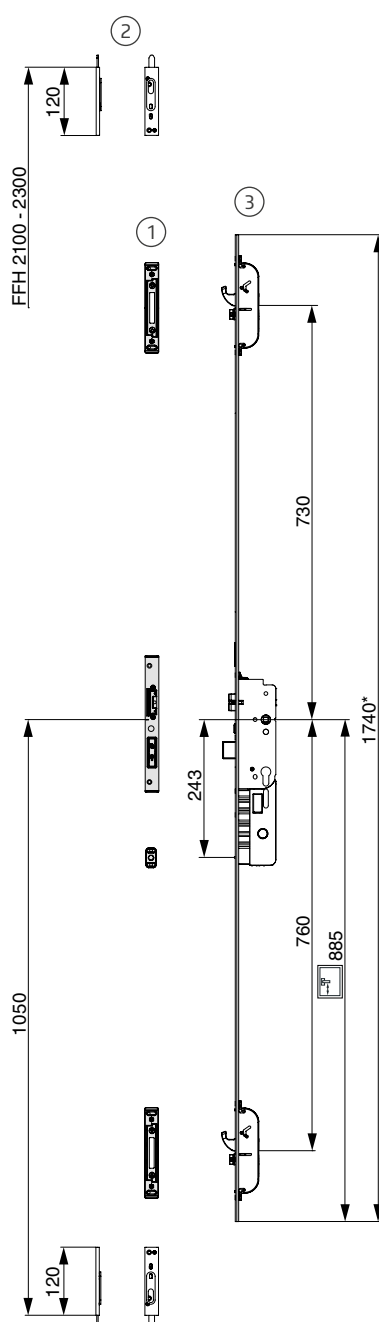

\*für höhere FFH Abdeckstulpe verwenden!

# Positionierung Schließteile

## 2 Multifunktionsfallen mit Haken, Hoch K+980, 1-flügelig, 6 mm

- ① Einzelschließteile
- ② Schließteilleiste
- ③ Schloss

Bei der Verwendung des M-TS Motorschlösses mit der MF-HO Schließteilleiste muss ein 2 mm Ringmagnet (Position 243 mm unterhalb des Griffmaßes) montiert werden.

Ringmagnet inkl. Kunststoffspreitzierte als Zubehör erhältlich (Art.-Nr. 106144).

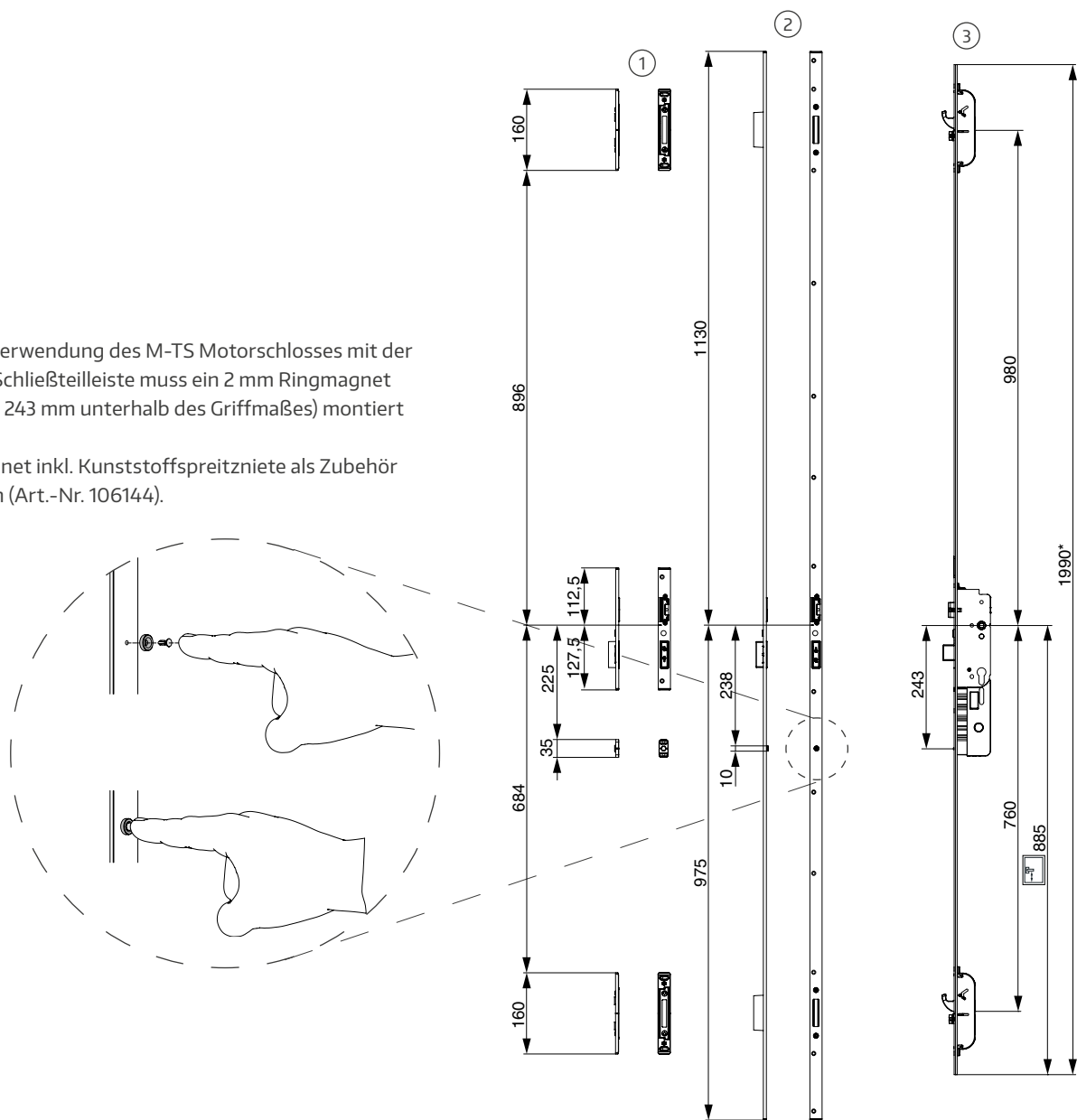

\*für höhere FFH Abdeckstulpe verwenden!



# Zutrittslösungen & Schnittstellen

## Übersicht

- ① **M-TS Motorschloss mit 3-Fallentechnik**  
Optimaler Anpressdruck durch 3 Fallen und motorischer Verriegelung der Stahlhaken und des Sperrriegels.
- ② **Manipulationssicher**  
Kontrolleinheit vor dem Zugriff durch Unbefugte geschützt
- ③ Maximaler Komfort und Sicherheit durch **motorische Ver- und Entriegelung**.
- ④ **Plug & Play**  
Einfache, nicht verwechselbare Steckverbindung.
- ⑤ **Unkompliziertes Ein- und Aushängen** der Tür durch steckbaren Kabelübergang.
- ⑥ **openDoor Touchkey dLine**

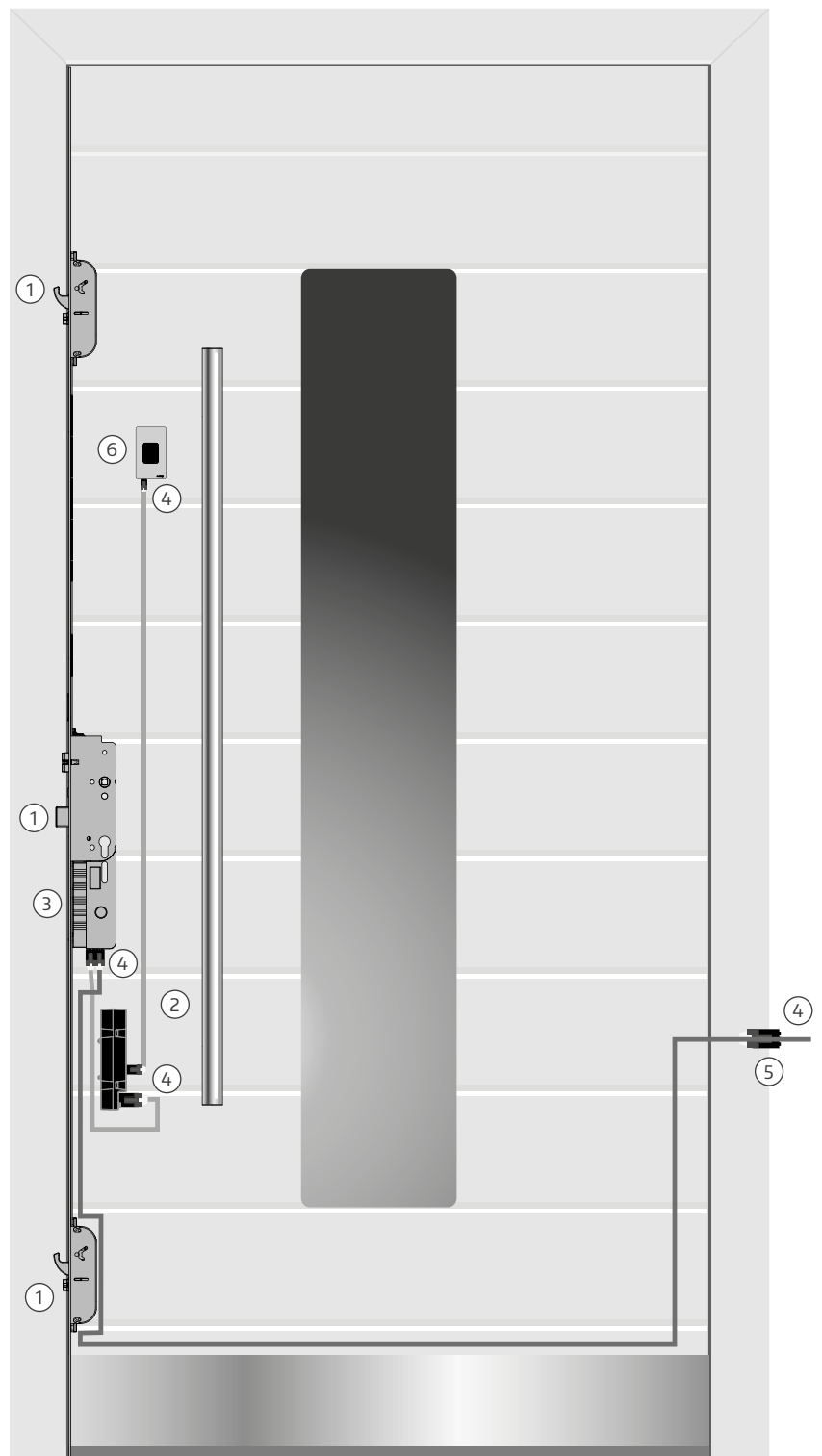



# Zutrittslösungen & Schnittstellen

## Anschlussmöglichkeiten BLE Modul für Ansteuerung über MACO-SMARTPHONE-APP

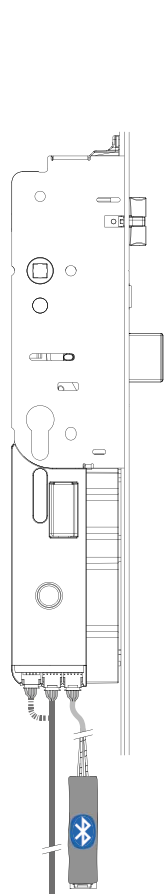

**Möglichkeit 1:**  
Anschluss am  
freien Steckplatz  
Motor

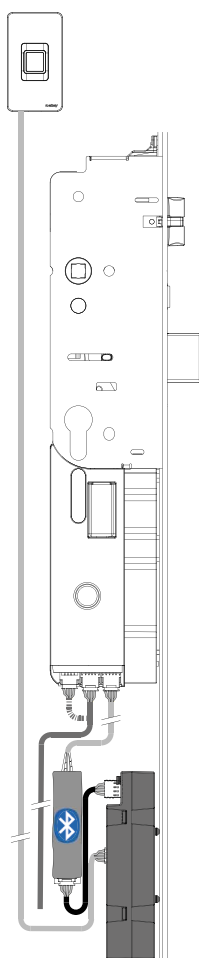

**Möglichkeit 2:**  
Anschluss zwischen  
openDoor Zutritts-  
kontrolle und Motor



Die INSTINCT-App gibt es für iOS und Android kostenlos. Sie ist einfach zu installieren, mit QR-Code der Admin-Card zu aktivieren und los geht's. Es ist keine komplizierte webbasierte Programmierung erforderlich.



# Zutrittslösungen & Schnittstellen

## Fräsung für BLE-Modul

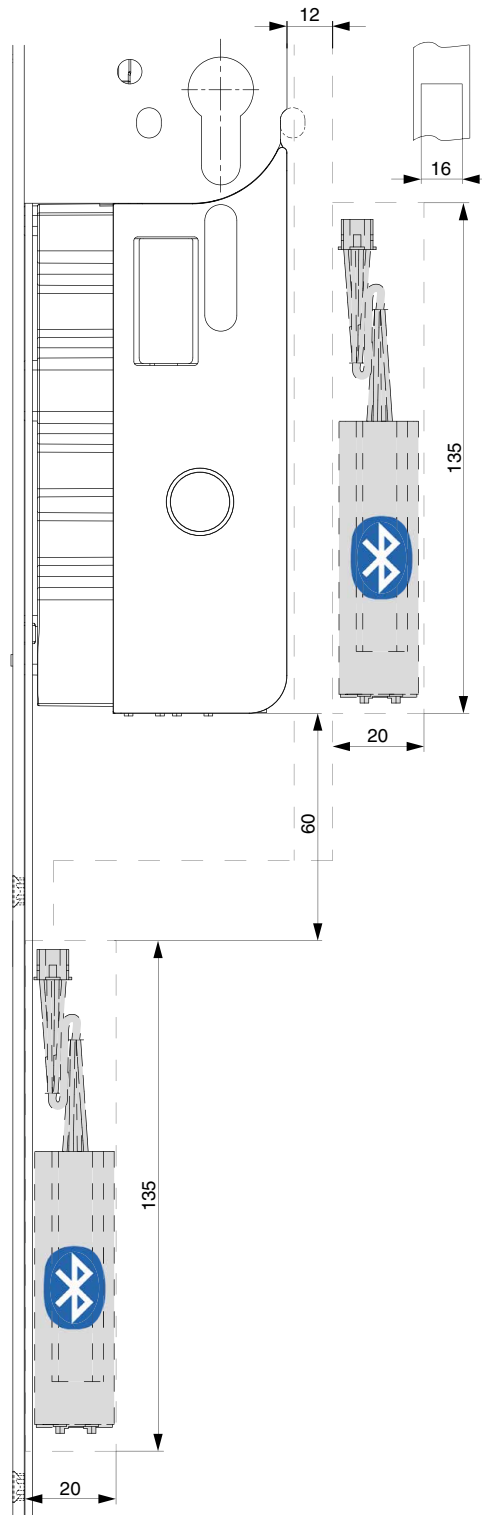

# Zutrittslösungen & Schnittstellen

## Transponder Plus, Keypad und Touchkey

Kabelbelegung - Kabelübergang 6 m Verlegelänge außen / 1,5 m, 2,5 m, 4,5 m im Türblatt

Plug & Play Steckverbindung Motor zu:

- (A) Kabelübergang
- (B) Zutrittslösung
- (C) ⚡ Spannungsversorgung\*\*
- (D) Schlaufe für Zugentlastung

Plug & Play Stecker- / Kabelbelegung:

- ① Braun Betriebsspannung Motor minus -
- ② Weiß Betriebsspannung Motor plus +
- ③ Grün Steuerspannung\* minus -
- ④ Gelb Steuerspannung\* plus +  
(③ + ④ Potentialfreier Eingang)

\*Die Steuerspannung wird für Taster (Tastimpuls) und Wechselschalter (Aktivierung/Deaktivierung Tagesentriegelung) benötigt!  
Siehe Seite 46/47.

Um Beschädigungen der Kabel zu vermeiden, müssen Bohrungen/Fräsungen entgratet werden!



**Elektrische Anschlüsse (Anschluss Netzteil, Anschlusskabel 6 m) dürfen nur durch befugtes Personal durchgeführt werden!**

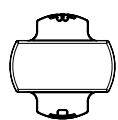
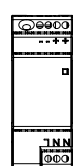

\*\*Unterputznetzteil

\*\*Hutschienennetzteil

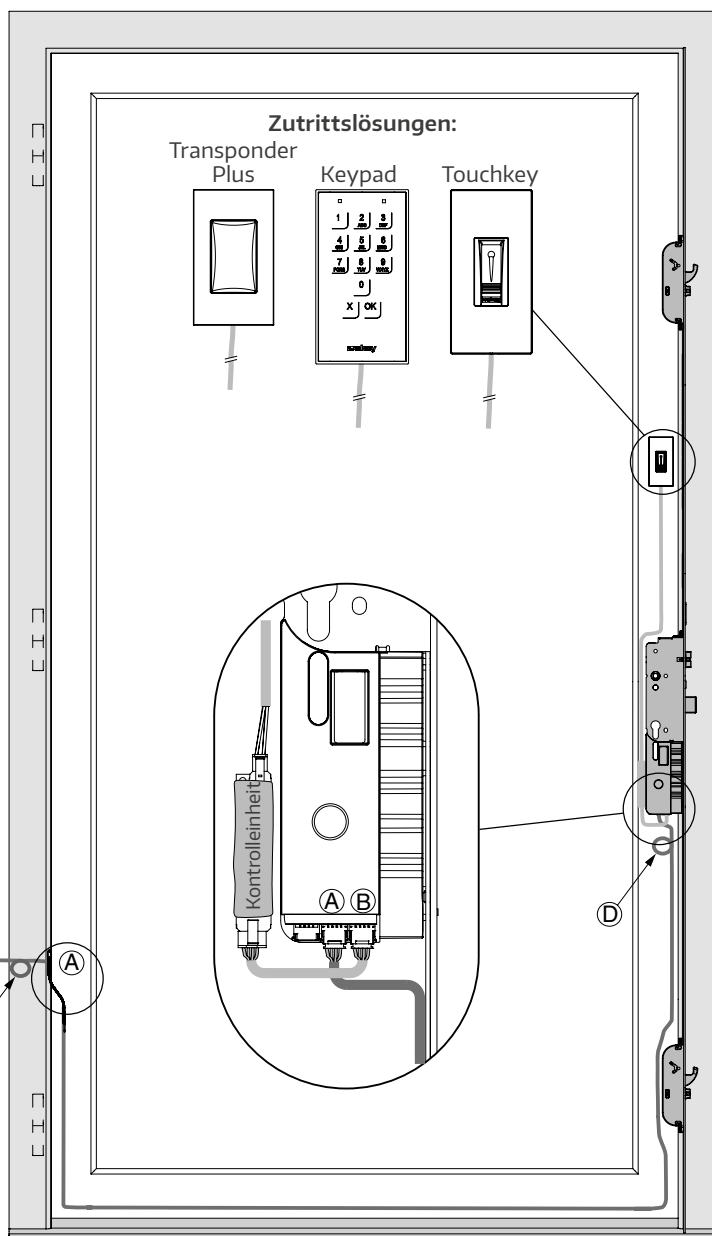
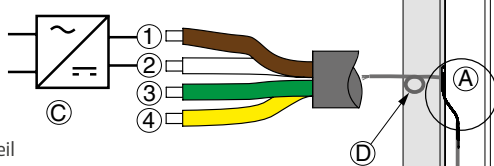

\*\*Das M-TS Motorschloss darf nur mit den hierfür vorgesehenen, geprüften und freigegebenen Netzteilen betrieben werden. Diese sind für eine Eingangsspannung von 220-240V / 50-60Hz konzipiert und bei MACO erhältlich.

# Zutrittslösungen & Schnittstellen

## Transponder Plus, Keypad und Touchkey

Kabelbelegung - Kabelübergang für Verschlussüberwachung 10 m Verlegelänge außen / 1,5 bzw. 2,5 m im Türblatt

Plug & Play Steckverbindung Motor zu:

- (A) Kabelübergang
- (B) Zutrittslösung
- (E) Verschlussüberwachung
- (C) ⚡ Spannungsversorgung\*\*
- (D) Schlaufe für Zugentlastung

Plug & Play Stecker- / Kabelbelegung:

- ① Braun Betriebsspannung Motor minus -
- ② Weiß Betriebsspannung Motor plus +
- ③ Grün Steuerspannung\* minus -
- ④ Gelb Steuerspannung\* plus +  
(③ + ④ Potentialfreier Eingang)
- ⑤ Blau COM
- ⑥ Rot NO } Ausgang z. B. für Alarmanlagen

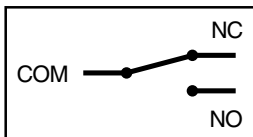

(NC nicht ausgeführt/  
nicht belegt)

\*Die Steuerspannung wird für Taster (Tastimpuls) und Wechselschalter (Aktivierung/Deaktivierung Tagesentriegelung) benötigt!  
Siehe Seite 46/47.



**Elektrische Anschlüsse (Anschluss Netzteil, Anschlusskabel 10 m) dürfen nur durch befugtes Personal durchgeführt werden!**

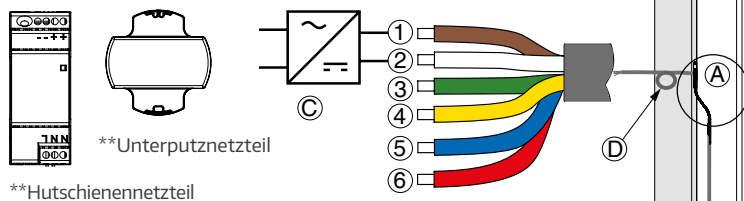

\*\*Hutschienennetzteil

\*\*Das M-TS Motorschloss darf nur mit den hierfür vorgesehenen, geprüften und freigegebenen Netzteilen betrieben werden. Diese sind für eine Eingangsspannung von 220-240V/50-60Hz konzipiert und bei MACO erhältlich.

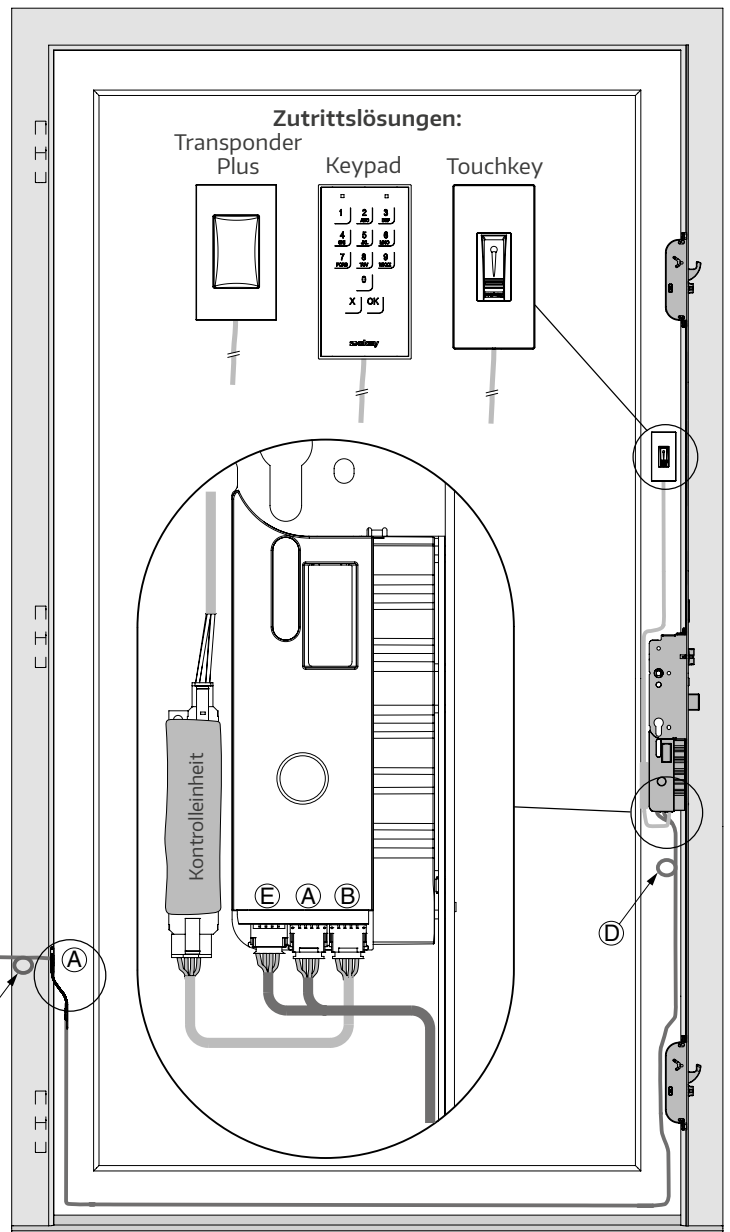

# Zutrittslösungen & Schnittstellen

## Touchkey dLine

Kabelbelegung - Kabelübergang 6 m Verlegelänge außen / 1,5 m, 2,5 m, 4,5 m im Türblatt

### Plug & Play Steckverbindung Motor zu:

- (A) Kabelübergang
- (B) Zutrittslösung
- (C) ⚡ Spannungsversorgung\*\*
- (D) Schlaufe für Zugentlastung

### Plug & Play Stecker- / Kabelbelegung:

- (1) Braun Betriebsspannung Motor minus -
- (2) Weiß Betriebsspannung Motor plus +
- (3) Grün Steuerspannung\* minus -
- (4) Gelb Steuerspannung\* plus +  
(3) + (4) Potentialfreier Eingang

\*Die Steuerspannung wird für Taster (Tastimpuls) und Wechselschalter (Aktivierung/Deaktivierung Tagesentriegelung) benötigt! Siehe Seite 46/47.



**Elektrische Anschlüsse (Anschluss Netzteil, Anschlusskabel 6 m) dürfen nur durch befugtes Personal durchgeführt werden!**

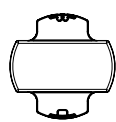
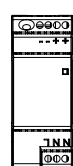

\*\*Unterputznetzteil

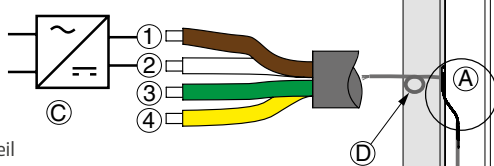

\*\*Hutschienennetzteil

\*\*Das M-TS Motorschloss darf nur mit den hierfür vorgesehenen, geprüften und freigegebenen Netzteilen betrieben werden. Diese sind für eine Eingangsspannung von 220-240V / 50-60Hz konzipiert und bei MACO erhältlich.

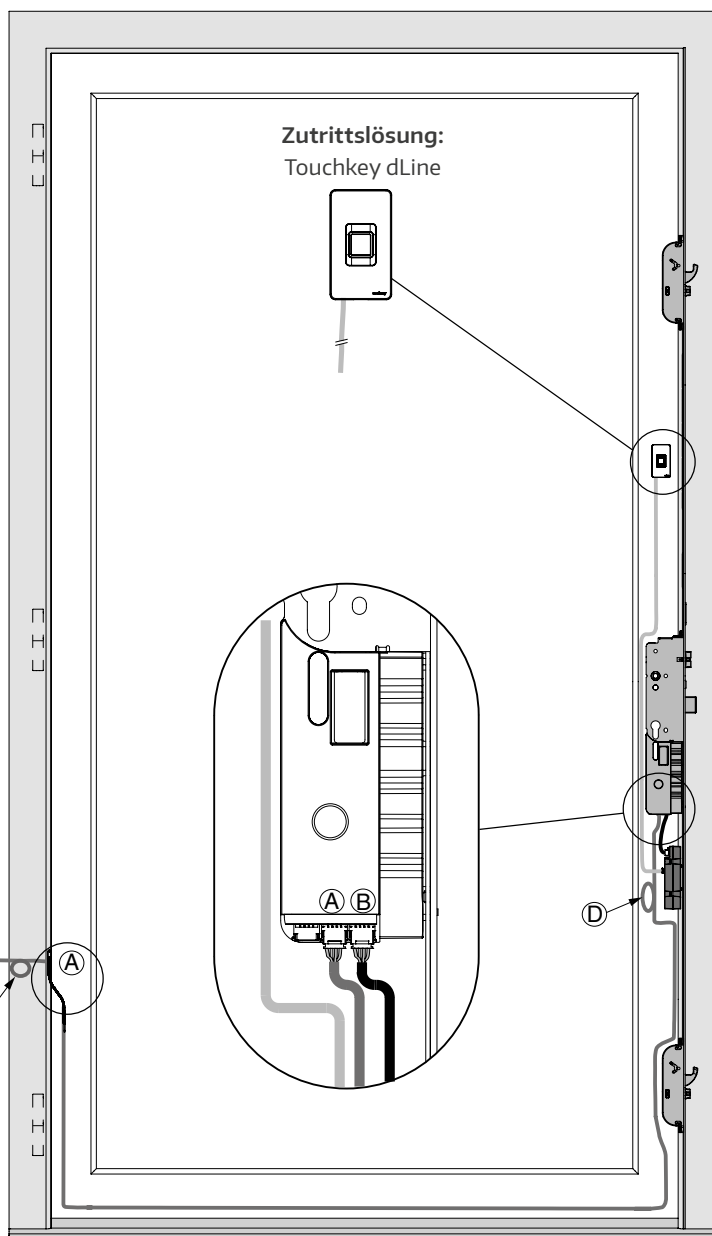

# Zutrittslösungen & Schnittstellen

## Touchkey dLine

Kabelbelegung - Kabelübergang 6 m Verlegelänge außen / 1,5 m, 2,5 m, 4,5 m im Türblatt

### Plug & Play Steckverbindung Motor zu:

- (A) Kabelübergang
- (B) Zutrittslösung
- (C) ⚡ Spannungsversorgung\*\*
- (D) Schlaufe für Zugentlastung
- (E1) Kabel Controller - Fingerscan
- (E2) Kabel Controller - Motor
- (E3) Kabel Kabelübergang - Motor

### Plug & Play Stecker- / Kabelbelegung:

- ① Braun Betriebsspannung Motor minus -
- ② Weiß Betriebsspannung Motor plus +
- ③ Grün Steuerspannung\* minus -
- ④ Gelb Steuerspannung\* plus +  
(③ + ④ Potentialfreier Eingang)

\*Die Steuerspannung wird für Taster (Tastimpuls) und Wechselschalter (Aktivierung/Deaktivierung Tagesentriegelung) benötigt!  
Siehe Seite 46/47.

 **Elektrische Anschlüsse (Anschluss Netzteil, Anschlusskabel 6 m) dürfen nur durch befugtes Personal durchgeführt werden!**

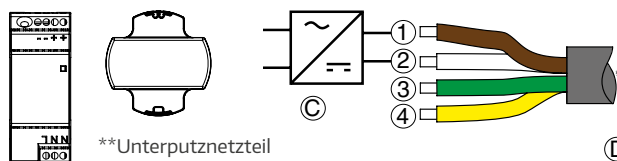

\*\*Hutschienennetzteil

\*\*Das M-TS Motorschloss darf nur mit den hierfür vorgesehenen, geprüften und freigegebenen Netzteilen betrieben werden. Diese sind für eine Eingangsspannung von 220-240V / 50-60Hz konzipiert und bei MACO erhältlich.

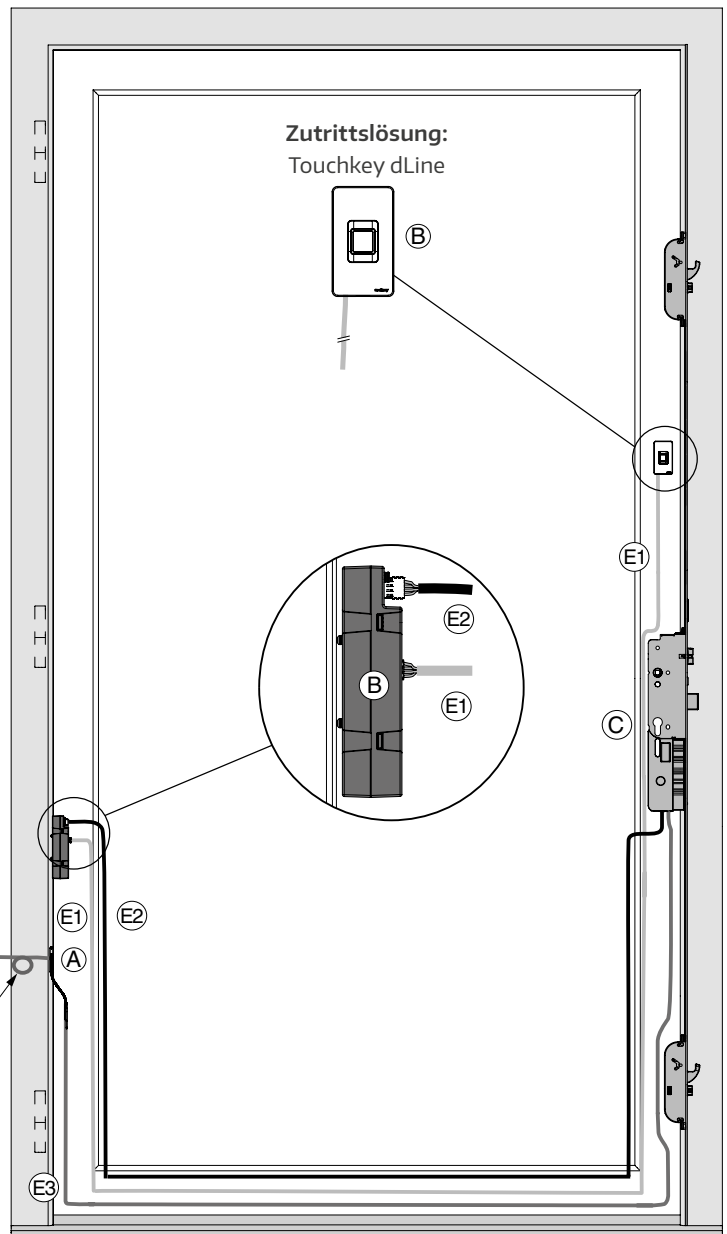

# Zutrittslösungen & Schnittstellen

## Touchkey dLine

Kabelbelegung - Kabelübergang für Verschlussüberwachung 10 m Verlegelänge außen / 1,5 bzw. 2,5 m im Türblatt

Plug & Play Steckverbindung Motor zu:

- (A) Kabelübergang
- (B) Zutrittslösung
- (C) ⚡ Spannungsversorgung\*\*
- (D) Schlaufe für Zuentlastung
- (E) Verschlussüberwachung

Plug & Play Stecker- / Kabelbelegung:

- ① Braun Betriebsspannung Motor minus -
- ② Weiß Betriebsspannung Motor plus +
- ③ Grün Steuerspannung\* minus -
- ④ Gelb Steuerspannung\* plus +  
(③ + ④ Potentialfreier Eingang)
- ⑤ Blau COM
- ⑥ Rot NO } Ausgang z. B. für Alarmanlagen

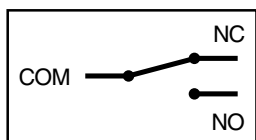

(NC nicht ausgeführt/  
nicht belegt)

\*Die Steuerspannung wird für Taster (Tastimpuls) und Wechselschalter (Aktivierung/Deaktivierung Tagesentriegelung) benötigt!  
Siehe Seite 46/47.



**Elektrische Anschlüsse (Anschluss Netzteil, Anschlusskabel 10 m) dürfen nur durch befugtes Personal durchgeführt werden!**

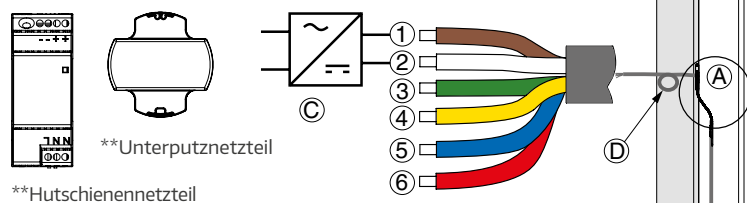

\*\*Unterputznetzteil

\*\*Hutschienennetzteil

\*\*Das M-TS Motorschloss darf nur mit den hierfür vorgesehenen, geprüften und freigegebenen Netzteilen betrieben werden. Diese sind für eine Eingangsspannung von 220-240V/50-60Hz konzipiert und bei MACO erhältlich.

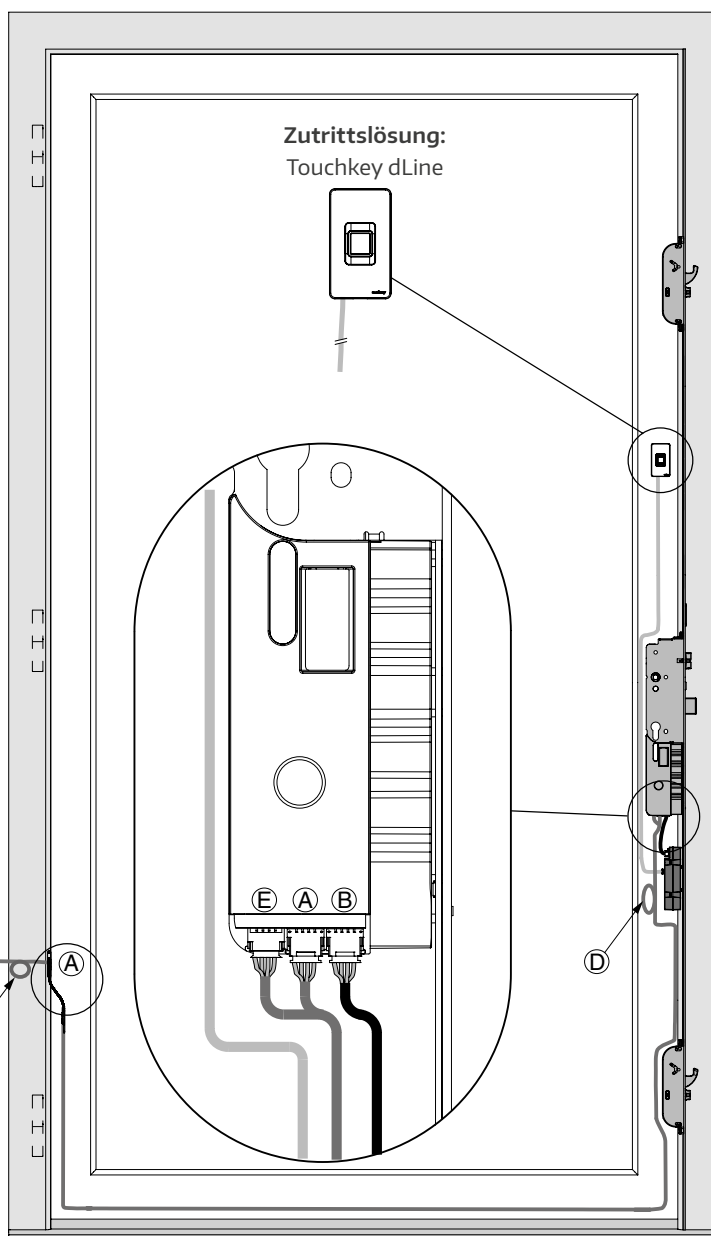

# Zutrittslösungen & Schnittstellen

## Stößelkontakt secureConnect Touchkey dLine

Plug & Play Steckverbindung Motor zu:

- Ⓐ + Ⓔ Adapterkabel für Stößelkontakt
- Ⓑ Zutrittslösung
- Ⓒ Schlaufe für Zugentlastung

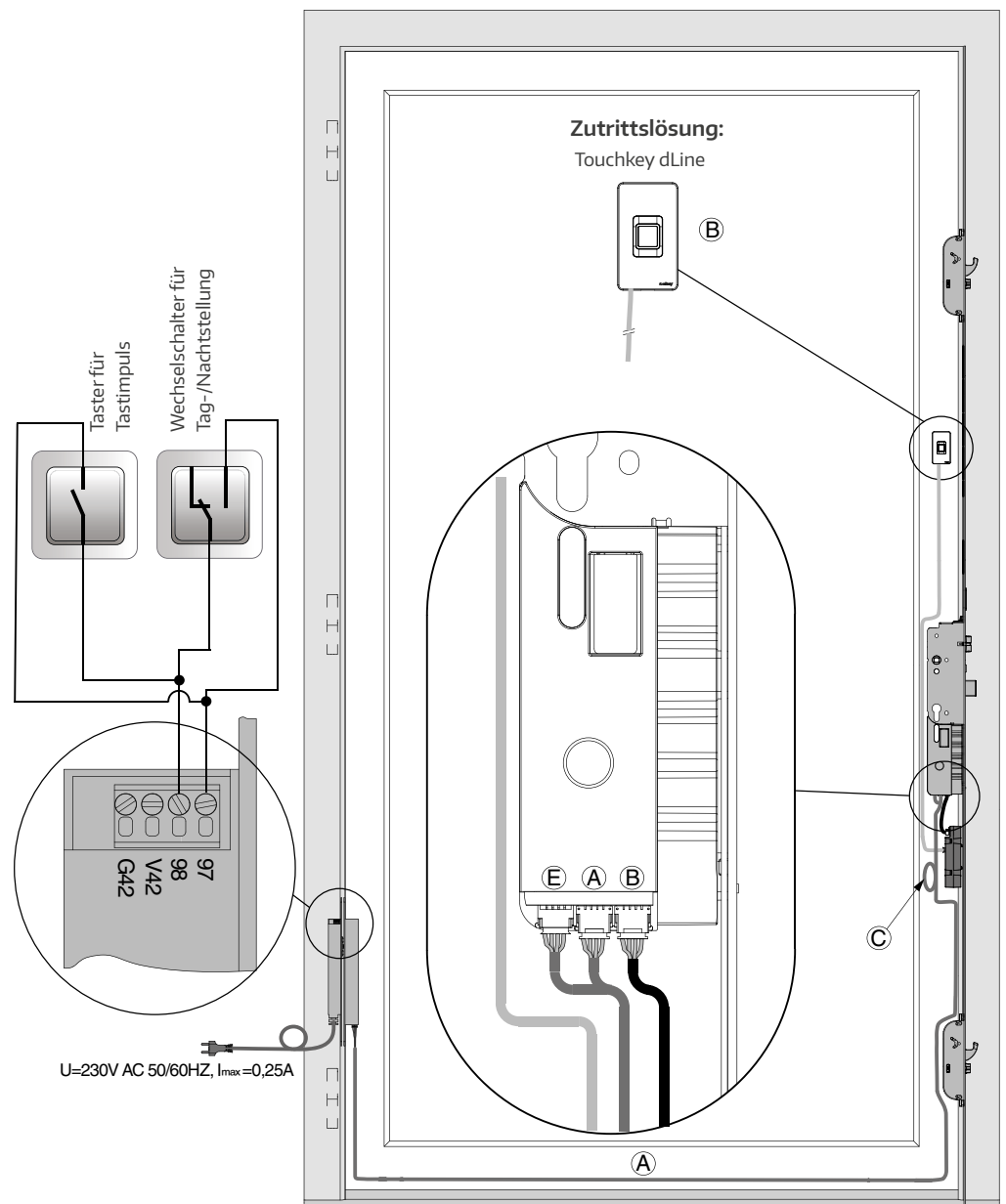





# Zutrittslösungen & Schnittstellen

## Schaltplan Tastimpuls

Kabelübergang mit Verschlussüberwachung 10 m Verlegelänge außen / 1,5 bzw. 2,5 m im Türblatt  
 Kabelübergang 6 m Verlegelänge außen / 1,5 m, 2,5 m, 4,5 m im Türblatt

- (A) Kabelübergang
- (B) Zugentlastung
- (C) Schlaufe für Montage

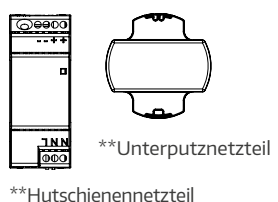
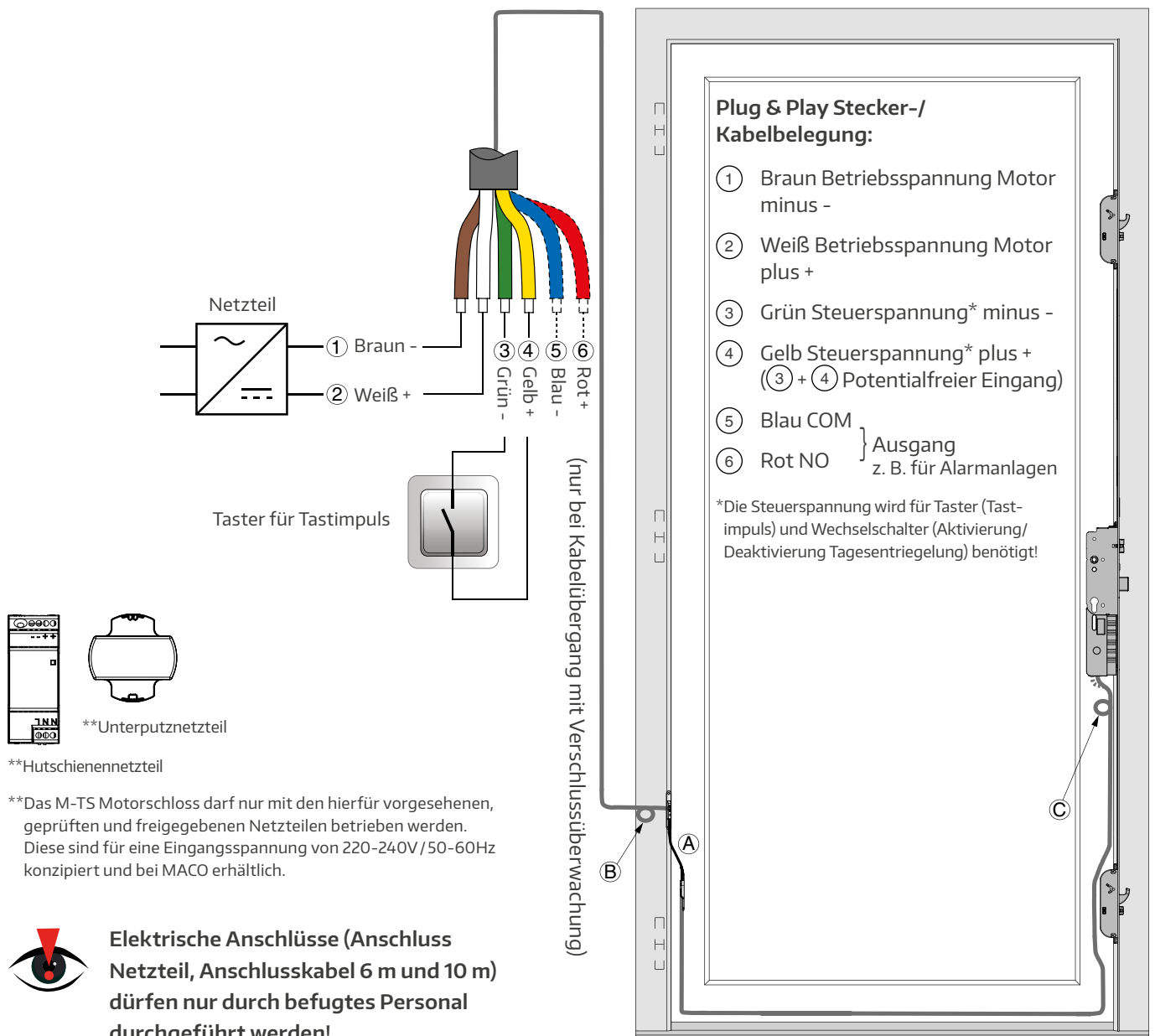

\*\*Das M-TS Motorschloss darf nur mit den hierfür vorgesehenen, geprüften und freigegebenen Netzteilen betrieben werden. Diese sind für eine Eingangsspannung von 220-240V / 50-60Hz konzipiert und bei MACO erhältlich.

## Zutrittslösungen & Schnittstellen

### Schaltplan Wechselschalter (motorische Tagstellung)

Kabelübergang 10 m / 1,5 bzw. 2,5 m mit Verschlussüberwachung oder  
Kabelübergang 6 m / 1,5 m, 2,5 m, 4,5 m im Türblatt

- (A) Kabelübergang
- (B) Zugentlastung
- (C) Schlaufe für Montage

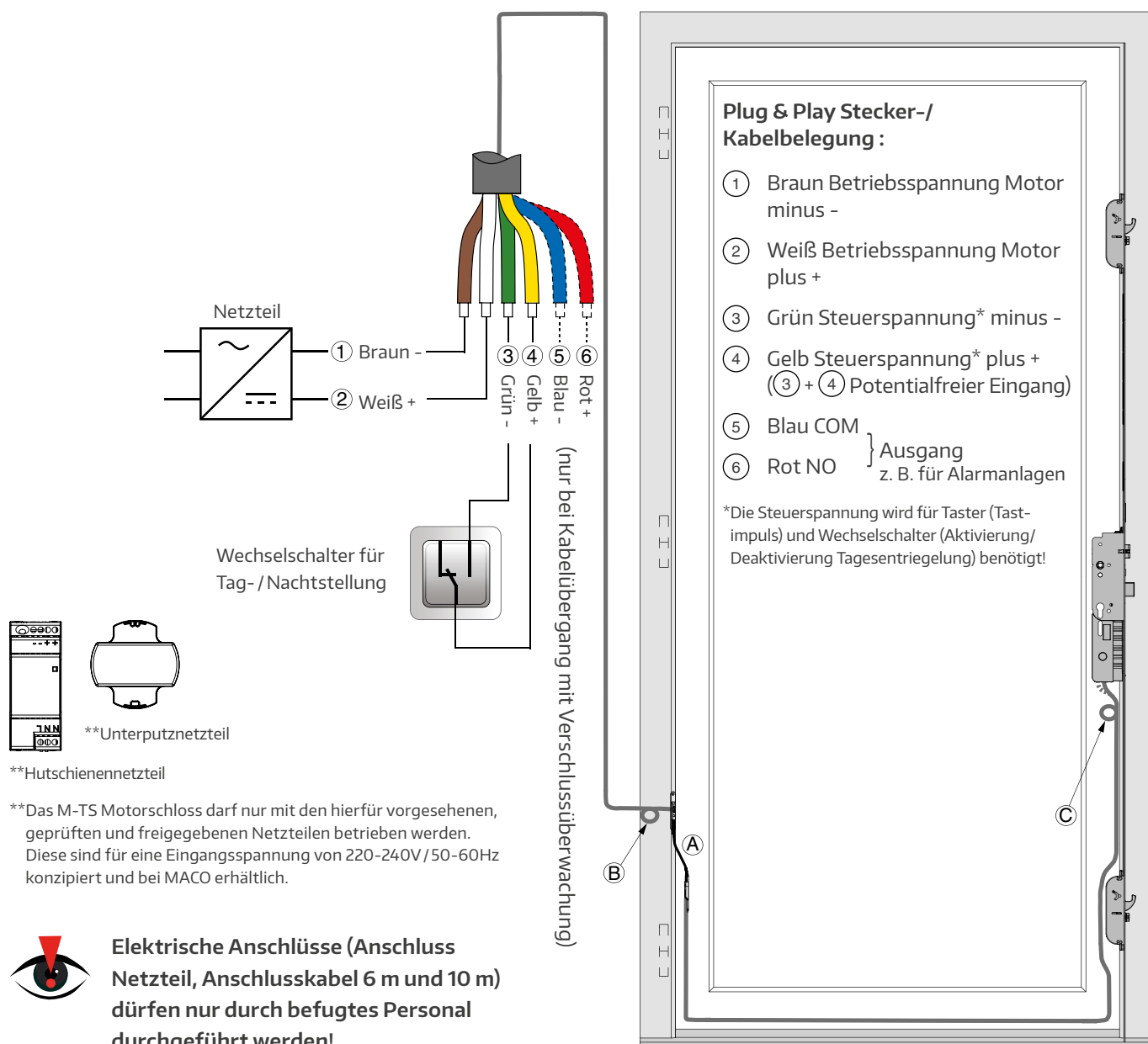

# Zutrittslösungen & Schnittstellen

## Anschlussplan USV (unterbrechungsfreie Stromversorgung)

Die Verwendung der MACO USV (Art. Nr. 480987) wird seitens MACO empfohlen und überbrückt übliche, kurzzeitige Stromausfälle ohne Funktionseinschränkungen. Die Überbrückungszeit ist abhängig von der tatsächlichen Systemkonfiguration. Sollte der unwahrscheinliche Fall eintreten, dass während eines motorischen Öffnungs- oder Schließvorgangs ein Stromausfall auftritt, kann die Mechanik blockieren. Mit der USV fährt das Schloss in die gewünschte Stellung. Ohne USV kann bei Stromausfall im geschlossenen oder geöffneten Zustand das M-TS manuell mittels Schlüssel oder Griff (von innen) bedient werden.

**Für Verwendungen in Gebäuden, in denen im Falle eines Stromausfalls potenzielle Gefahr für Leib und Leben besteht, wird diese zwingend vorgeschrieben (z. B. Mehrparteienhaus, öffentliche Gebäude und dergleichen)! WICHTIG! Für den USV Betrieb muss zumindest ein zusätzlicher Verbraucher (BLE Modul, Zutrittskontrolle,...) angeschlossen sein. Andernfalls fällt die USV in den Standbymodus und ist im Falle eines Stromausfalls NICHT aktiv.**

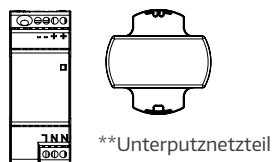
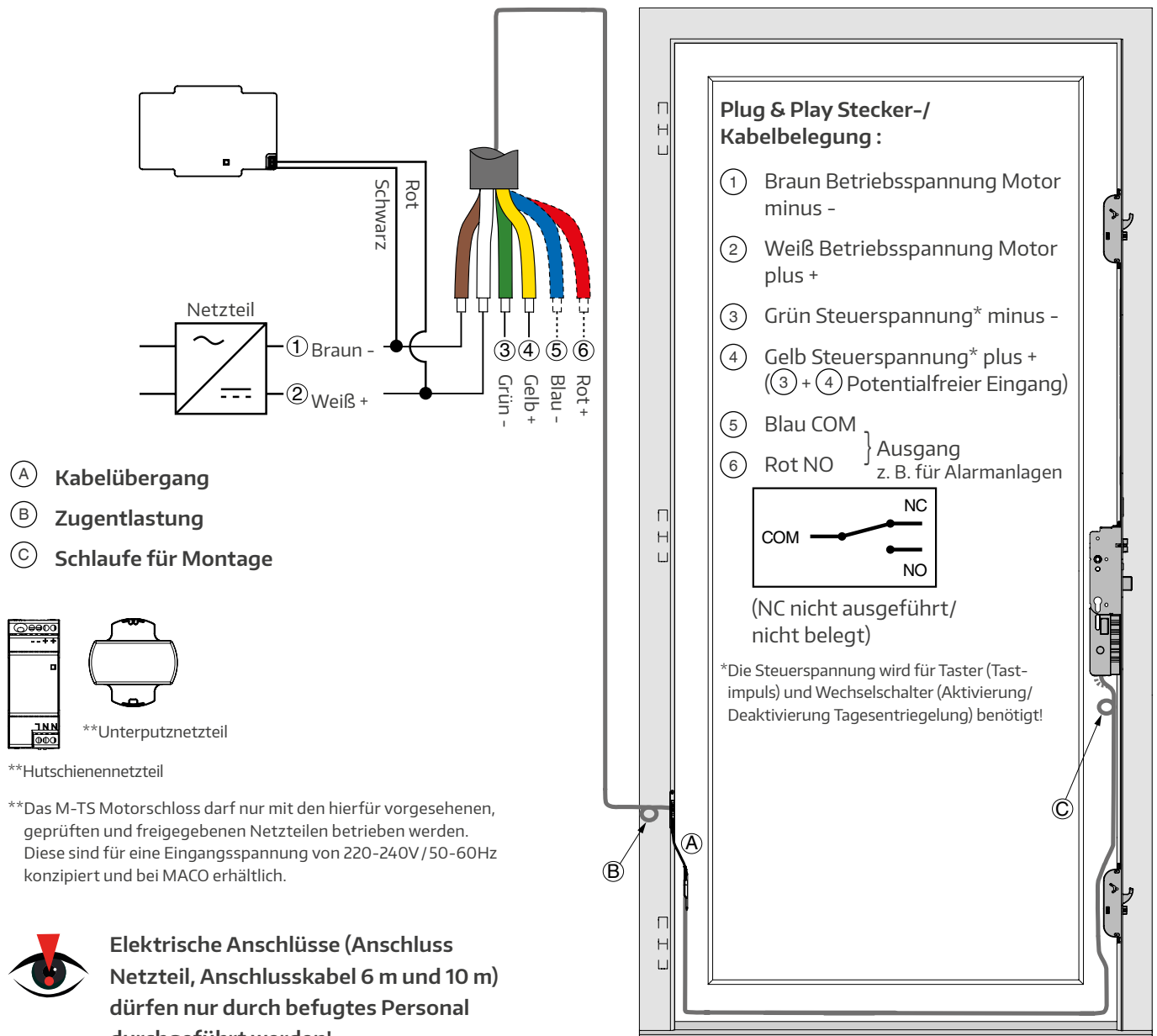

\*\*Hutschienennetzteil

\*\*Das M-TS Motorschloss darf nur mit den hierfür vorgesehenen, geprüften und freigegebenen Netzteilen betrieben werden. Diese sind für eine Eingangsspannung von 220-240V/50-60Hz konzipiert und bei MACO erhältlich.



**Elektrische Anschlüsse (Anschluss Netzteil, Anschlusskabel 6 m und 10 m) dürfen nur durch befugtes Personal durchgeführt werden!**

## Zutrittslösungen & Schnittstellen

### Fräsbild Transponder Plus

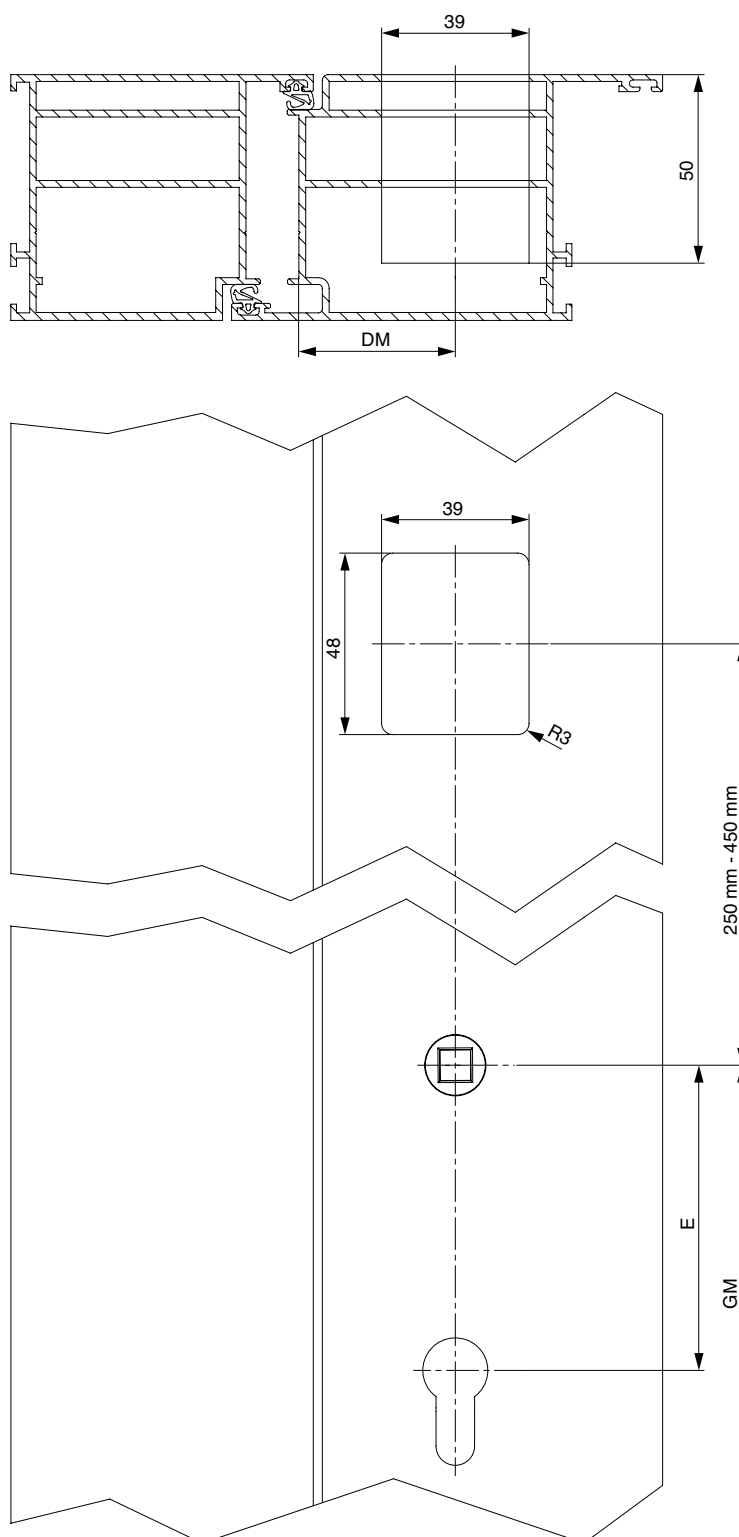

# Zutrittslösungen & Schnittstellen

## Fräsbild Keypad / Touchkey

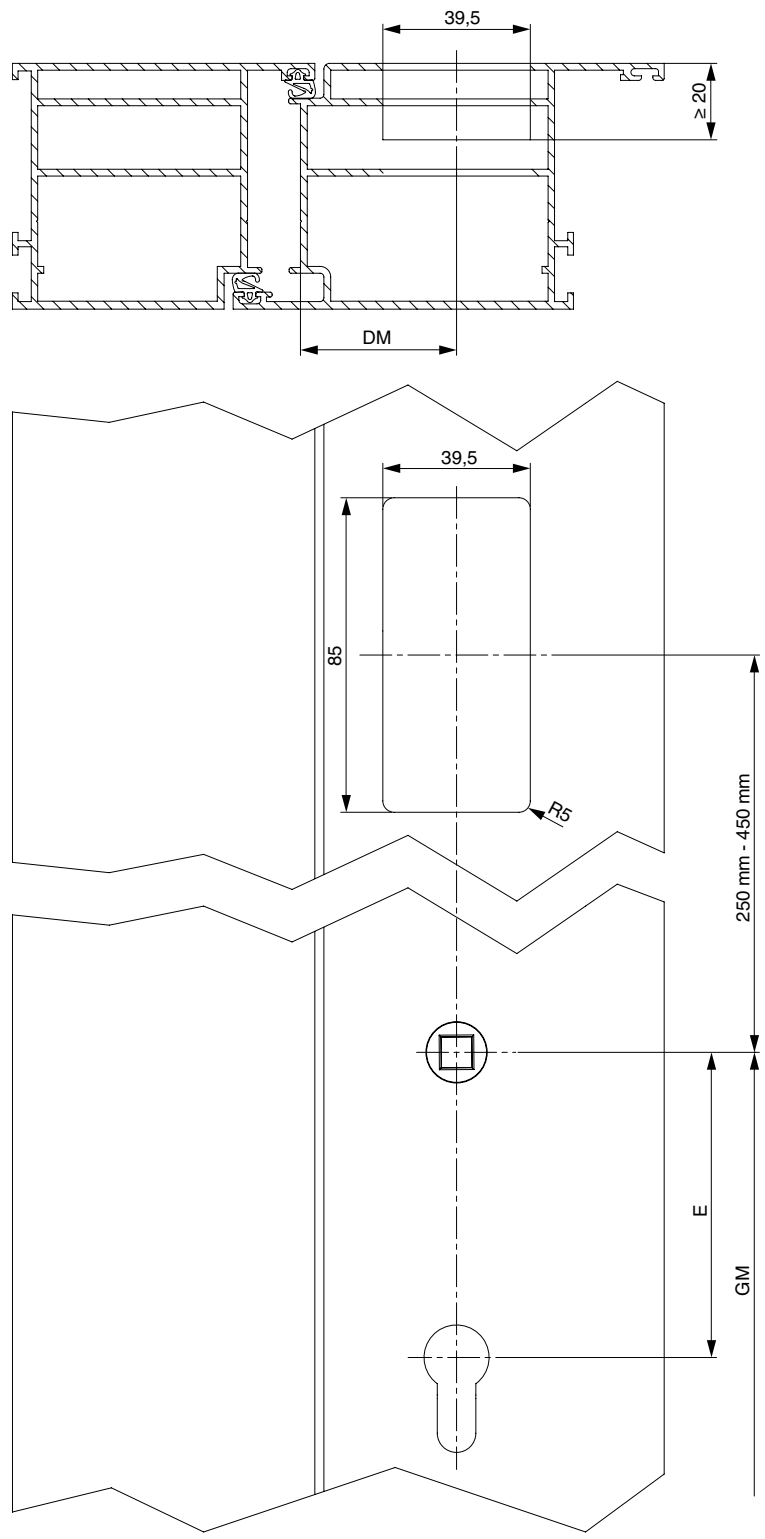

# Zutrittslösungen & Schnittstellen

## Fräsbild Touchkey dLine

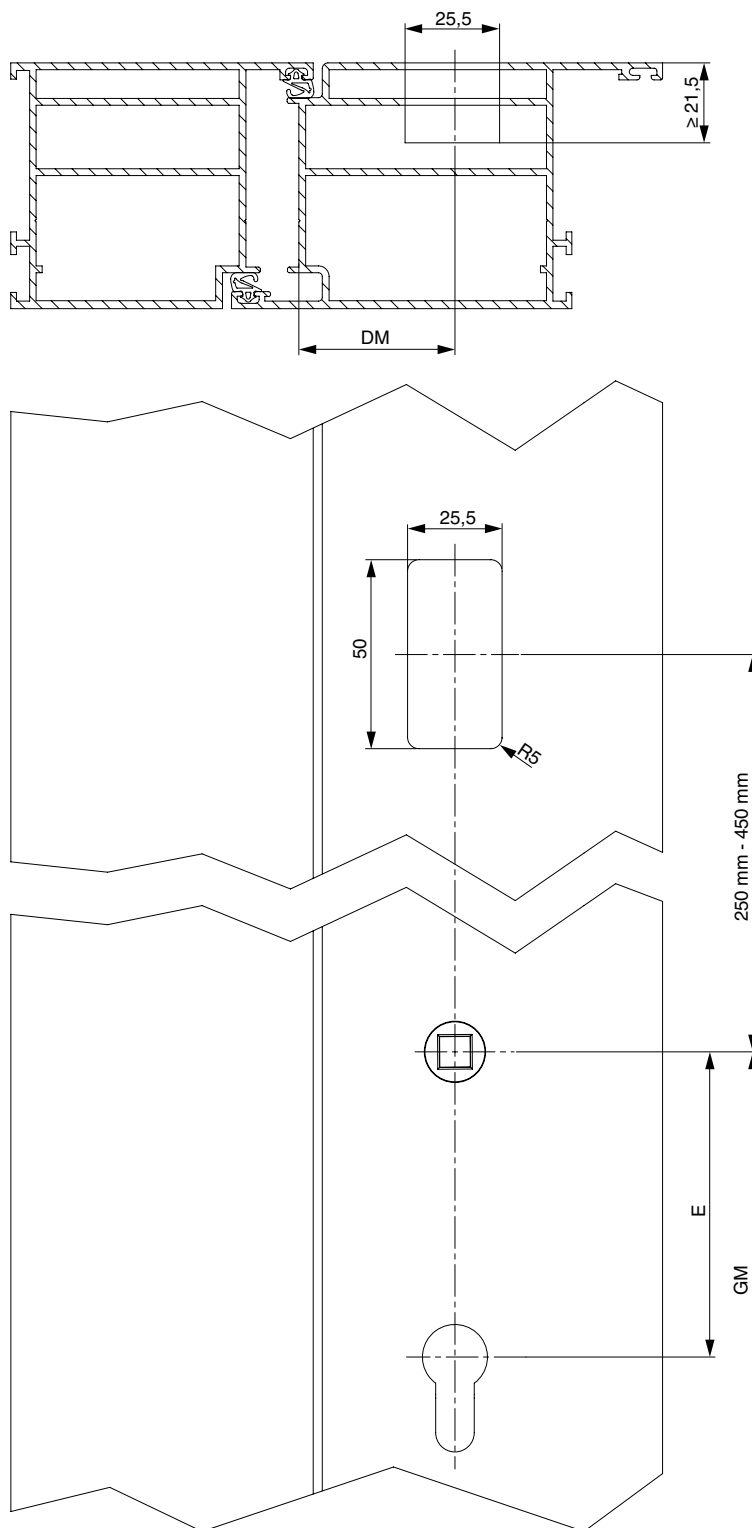

# Zutrittslösungen & Schnittstellen

## Kabelübergang für Öffnungswinkel $\leq 110^\circ$ , 12 Luft

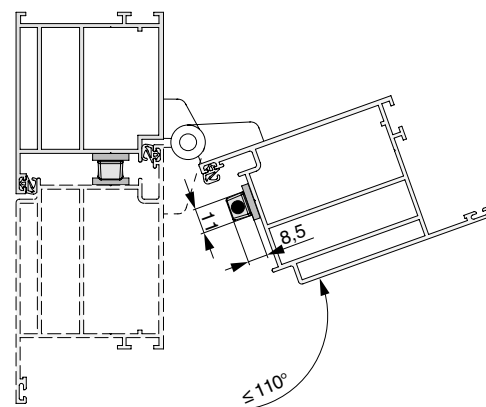
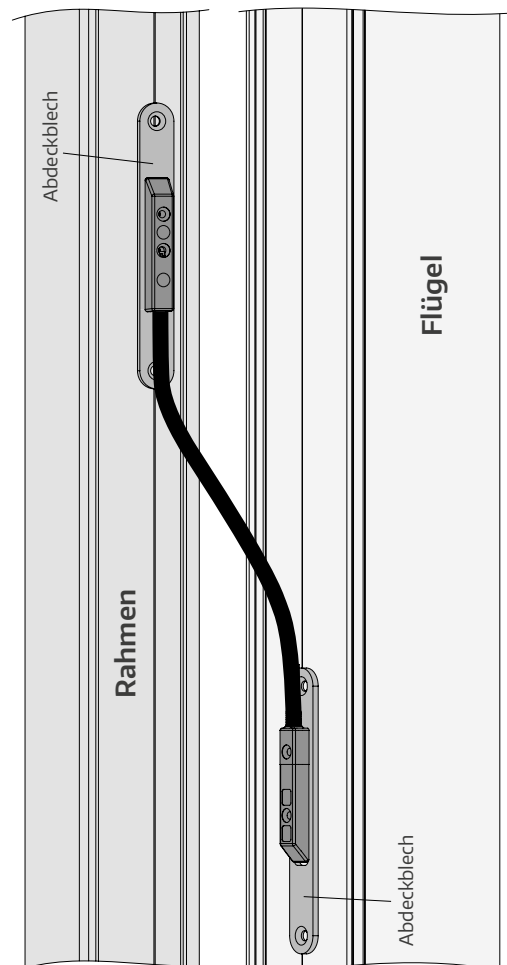
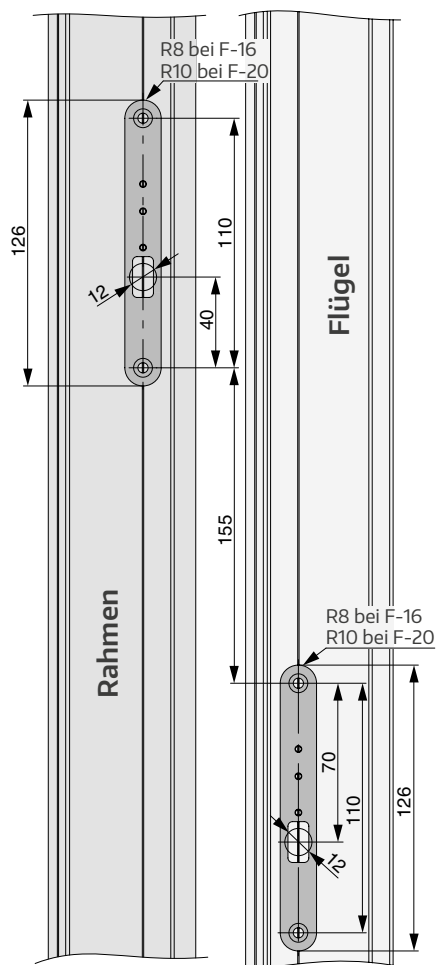





## Notizen

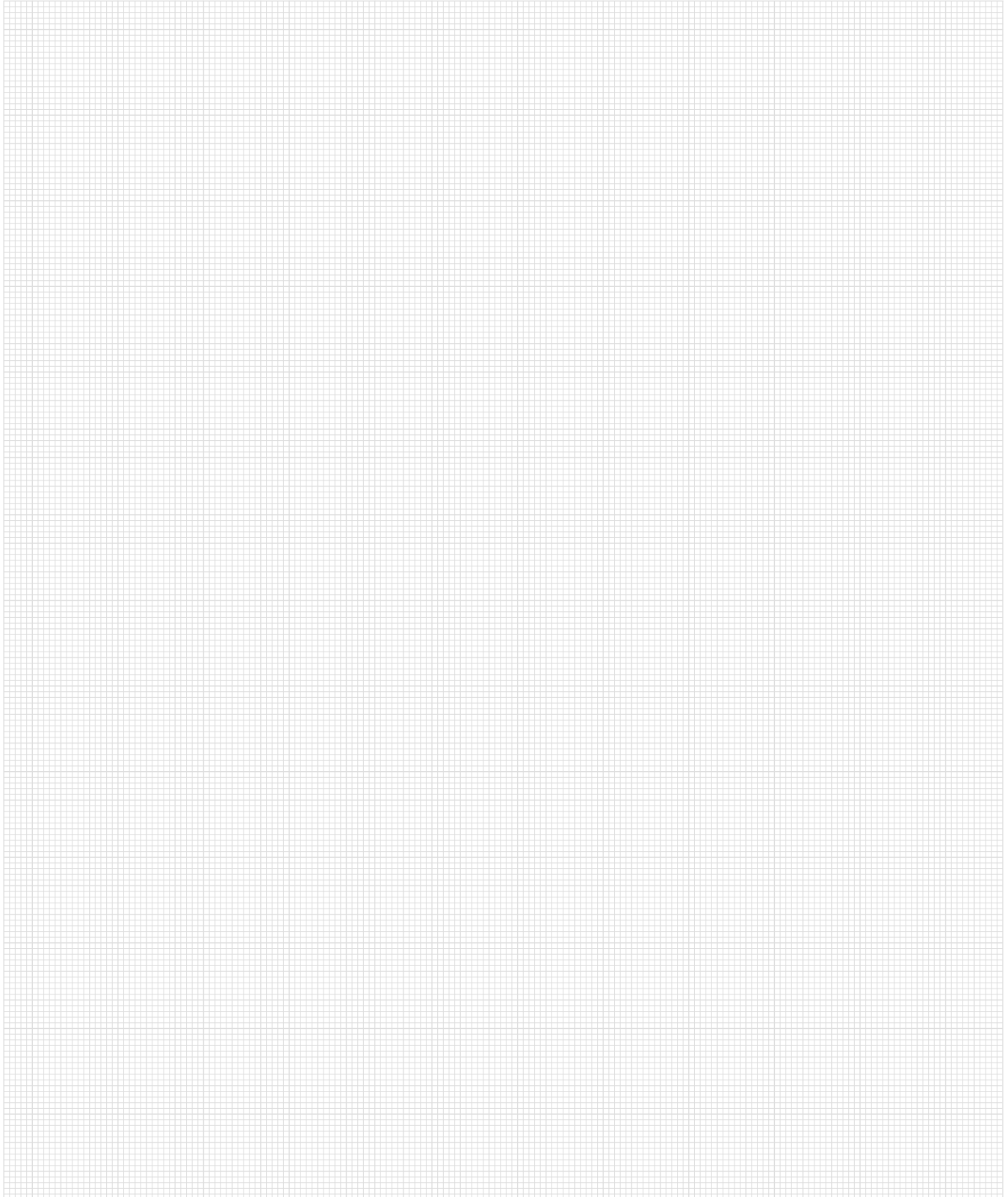

## Notizen

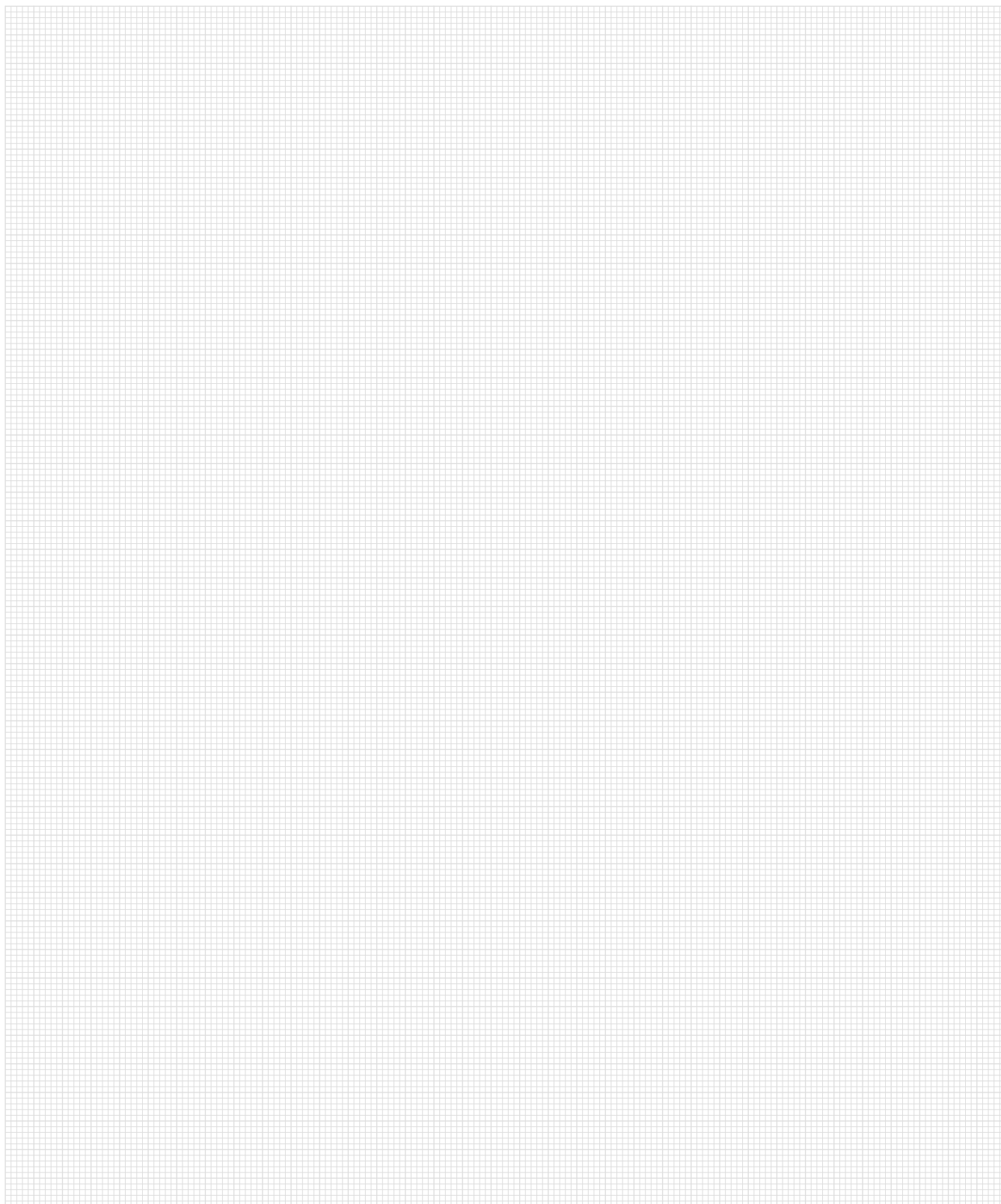

# Sie wollen alles aus einer Hand?

Bei uns bekommen Sie Komplettlösungen für Ihre Großflächen, Fenster und Türen – für Holz, PVC und Aluminium. Erleben Sie unser vielseitiges Systemangebot, umfassender Service inklusive. Entdecken Sie mehr davon auf unserer Website [www.maco.eu](http://www.maco.eu) oder kontaktieren Sie Ihren MACO-Kundenberater.

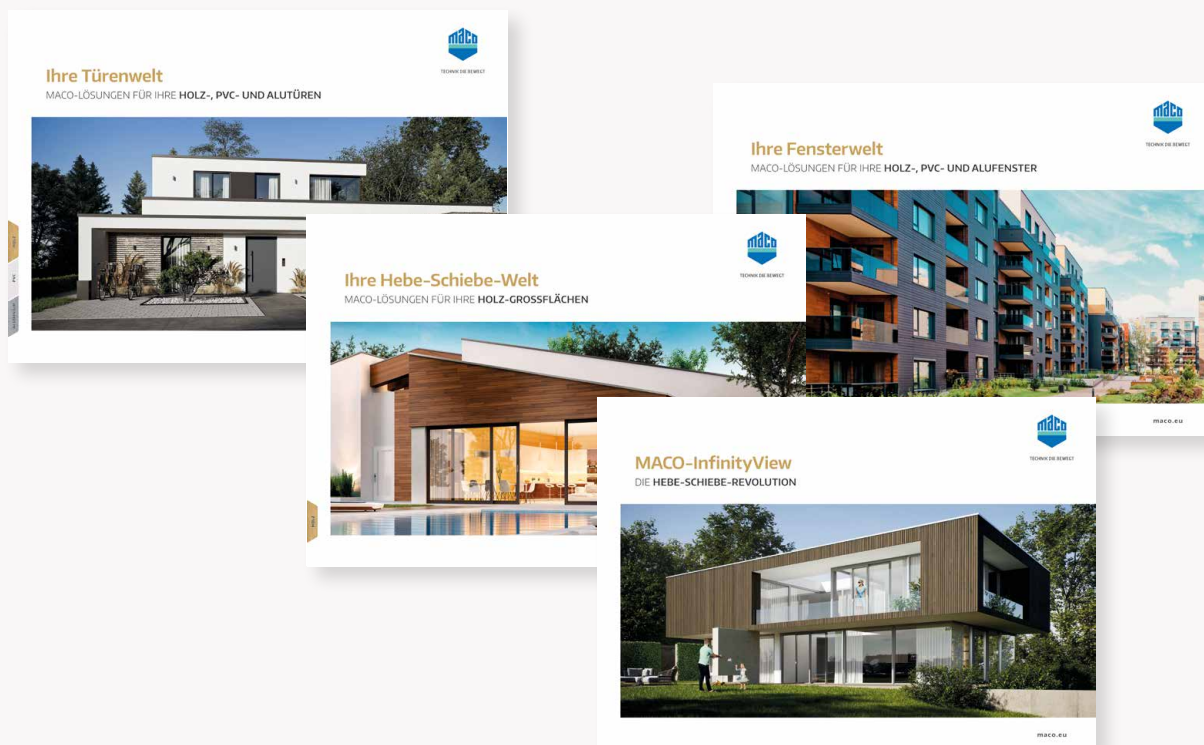

**MACO in Ihrer Nähe:**  
[www.maco.eu/kontakt](http://www.maco.eu/kontakt)



TECHNIK DIE BEWEGT



Dieses Print-Dokument wird laufend überarbeitet.  
Die aktuelle Version finden Sie unter <http://www.maco.eu/assets/757965>  
oder scannen Sie den QR-Code.

Erstellt: 12/2019 - Geändert: 17.07.2023  
Best.-Nr. 757965  
Alle Rechte und Änderungen vorbehalten.