

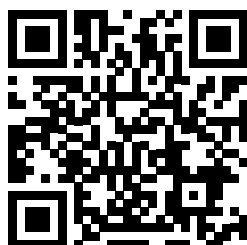

Hahn KT-RKN / KT-RKV



Malé valcové závěsy na plastové dveře



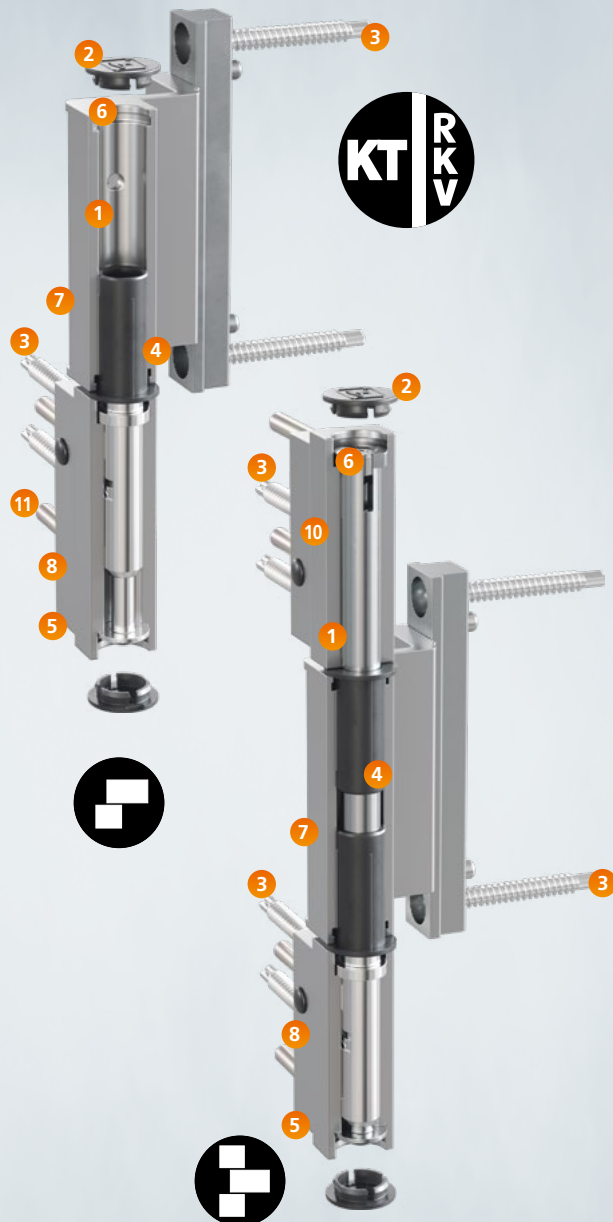
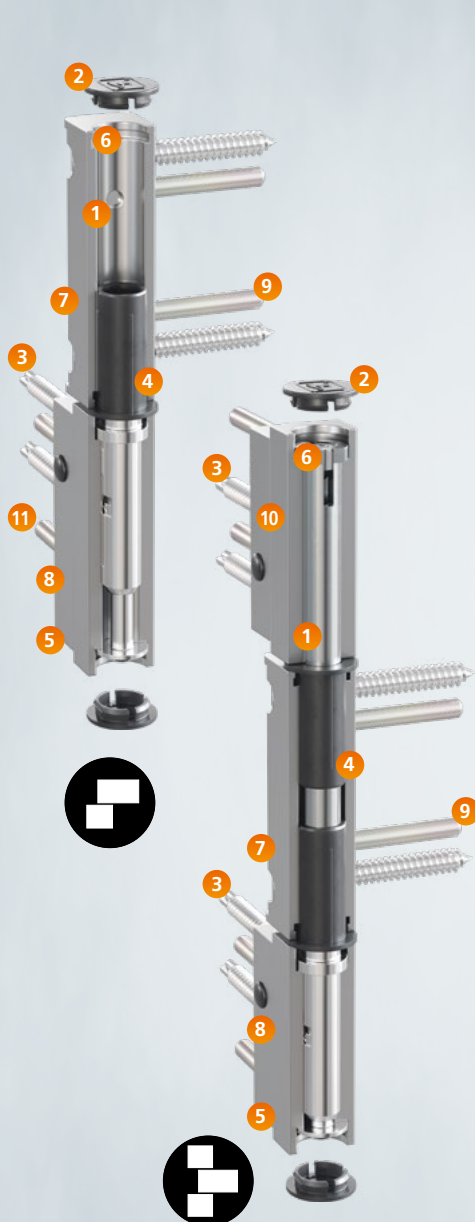

	Triedy užívania	Životnosť	Hmotnosť skúšobných dverí	Požiarňa odolnosť	Bezpečnosť	Odolnosť voči korózii	Odolnosť voči vlámaniu	Trieda závesu
	4	7	6	0	1	0/4 (5*)	1	13
	3	7	4	0	1	0/4 (5*)	1	11
	4	7	6	0	1	0/4 (5*)	1	13
	3	7	4	0	1	0/4 (5*)	1	11



Vhodné na používanie na dverách únikových ciest. *Trieda ochrany proti korózii 5 podľa normy EN 1670:2007
 Trieda 0 = bez povrchovej úpravy, trieda 4 = vysoká odolnosť voči korózii
 Trieda 5 = veľmi vysoká odolnosť voči korózii

Vysvetlivky k tabuľke nájdete na stránkach www.dr-hahn.sk



Hahn
KT-RKN
KT-RKV

Malé valcové
závesy na
plastové dvere

- 1 **Veľmi úzky vzhľad závesu**
– priemer 18 mm
- 2 **Pevné usadenie plastových krytiok** – dlhodobý pekný vzhľad
- 3 **Upevňovacie skrutky vysokej kvality** – skrátiť pracovný čas
- 4 **Vodorovné nastavenie**
integrované ± 3 mm
pri zavesení krídla
- 5 **Pohodlné výškové nastavenie**
 ± 3 mm
- 6 **Nastavenie prítlaku ± 1 mm**
pri zavretí krídla dverí
- 7 **Strieborné eloxované a k dispozícii vo všetkých farbách RAL** – záves sa výborne hodí k dizajnu dverí
- 8 **Inovatívna technika adaptérov**
– uľahčuje vyvesenie a zavesenie krídla dverí
- 9 **Pripevnenie do presahu krídla**
– pre maximálnu tesnosť
- 10 **Pri 3-dielnom závese je horná časť závesu na stavbe jednoducho odmontovateľná**
- 11 **Voliteľné sú dlhé alebo krátke kolíky** pre rýchlu montáž do plastu alebo do výstuhy

Ďalšie výhody

- Nastavenie je možné 6 smermi jednou osobou – netreba uvoľňovať pripevňujúce skrutky
- Telo závesu je možné demontovať, napríklad pri nízkom preklade
- CE certifikované s triedou závesov 13 pri 2-dielnych závesoch, trieda závesov 11 pri 3-dielnych závesoch
- Rôzne prevedenia závesov podľa obľúbeného spôsobu práce
- K dispozícii sú univerzálne vrtacie šablóny pre rýchlu montáž
- Predsadenie krídla od 16,5 mm s jedným prevedením závesu
- Použiteľné vľavo/vpravo
- Zaťažiteľné do 90 kg (2-dielny s dlhými kolíkmi) alebo 80 kg (2-dielny s krátkymi kolíkmi, v 3-dielnom prevedení zaťažiteľné do 120 kg – podľa zloženia profilu a spôsobu použitia).

Oblasti použitia

Dvere z plastových profilov v bytovej a objektovej oblasti

- Vchodové dvere
- Vedľajšie vchodové dvere
- Bytové dvere
- Funkčné dvere, napr. únikové dvere



Úplne úzky!

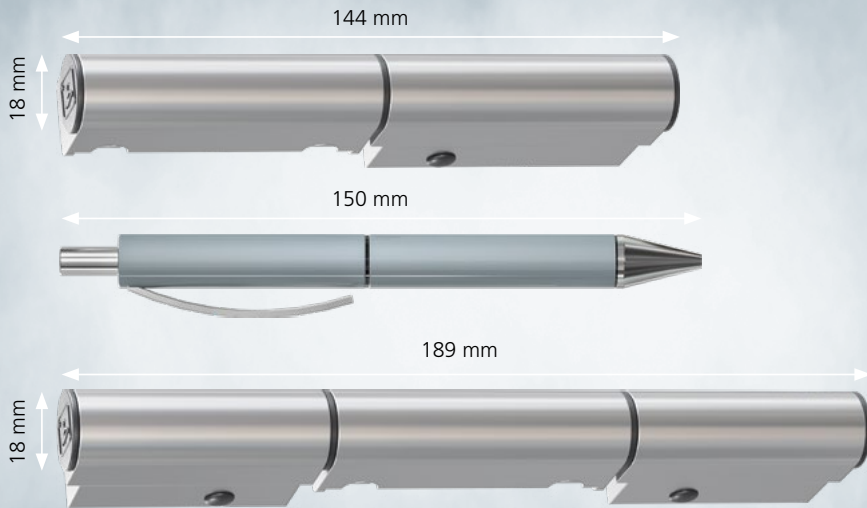

Pri vývoji štyroch nových prevedení valčekových závesov pre plastové dvere sa konštruktéri firmy Dr. Hahn sústredili predovšetkým na to, aby bol vzhľad závesov jemný a aby ich dizajn uniesol bežne používané hmotnosti dverí s plastovými profilmi.

Tieto dve nové série závesov sú k dispozícii ako 2-dielne a 3-dielne prevedenie. Odlišujú sa polohou pripevnenia. Záves KT-RKN sa priskrutkuje do presahu krídla, vďaka čomu sa nepreruší tesnenie dverí. Pripevnenie závesu KT-RKV sa vykonáva rovnako ako pri valcových závesoch prevažne v kovacej drážke.



Efektívne spracovanie v dielni a na stavbe

Podľa prevedenia profilov unesú závesy v 3-dielnom prevedení až 120 kg, 2-dielny variant unesie 90 kg. 2-dielne závesy sa pripevňujú s dlhými kolíkmi kvôli lepšiemu rozdeleniu síl, ktoré pôsobia na záves, a priskrutkujú sa pomocou vŕtacích skrutiek do výstuhu rámového profilu. Navyše Dr. Hahn ponúka možnosť predvŕtania v predkomorách – tzn. iba v plaste – a použitím krátkych kolíkov a vŕtacích skrutiek umožňuje hmotnosť krídla s maximálne 80 kg.

Pokyn pre montáž

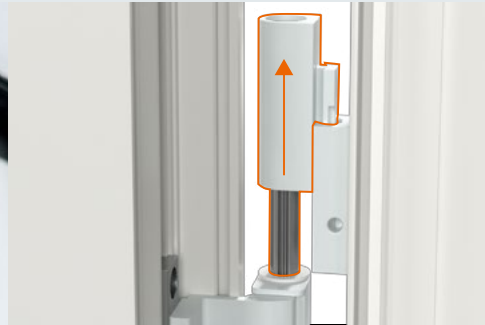

Nové sú adaptéry závesov,

na ktoré sa na strane rámu zasunú telá závesov. Zavesenie a vyvesenie krídla dverí je preto pri 3-dielnych závesoch obzvlášť pohodlné. Horná časť závesu sa totiž môže v každej polohe jednoducho nasunúť a opäť stiahnuť bez toho, aby sa museli uvoľňovať pripievňujúce skrutky. Tým sa krídlo zavesí rovnako ako pri 2-dielnom variante a až potom sa opäť spojí s hornou časťou závesu a zaistí sa. Je to veľkou výhodou pre montážnych pracovníkov na stavbe.

Pri nízkom preklade dverí sa krídlo môže odobrať rovnakým spôsobom.

Všetky závesy sa do predaja dodávajú predmontované v balení po jednom kuse, alebo ako priemyselné balenie s 24 kusmi.

Pokyn pre nastavenie

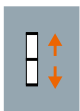

± 3 mm

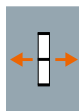

± 3 mm



± 1 mm

Vhodné pre všetky bežné profilové systémy

Aby sa zaistil čo najlepší styk tvarov závesu s profilovými systémami, existuje záves KT-RKN s dielmi závesu krídla na pravouhlé pripavenie (0°) a s ľahko skoseným pripojením (5°). Vznikla tak široká ponuka z ktorej si výrobcovia dverí môžu vybrať vhodný valcový záves podľa svojich požiadaviek. Obidve série závesov sa môžu použiť v situáciách predsadenia krídla od 16,5 mm. Univerzálne použiteľná vŕtacia šablóna uľahčí montážom prácu v dielni.

Závesy sa môžu používať tak v ľavom, ako aj v pravom prevedení. Maximálny uhol otvárania je 180°.



Spĺňa vysoké nároky na dizajn

Aj po plynulom nastavení v rámci maximálne možných oblastí zostáva kontúra závesu zachovaná. Prestavením nedochádza ani k vzniku štrbiny, ani k bočnému vyoseniu závesu. Vonkajší priemer závesu je iba 18 mm. 2-dielne závesy vysoké 144 mm a 3-dielne so svojimi 189 mm vytvárajú na dverách príjemné proporcie. Závesy môžu byť strieborne eloxované (EV1) alebo ich možno objednať vo všetkých farbách RAL. Podľa osobitného farebného vkusu možno závesy objednať s čiernymi alebo bielymi plastovými krytkami.













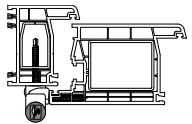







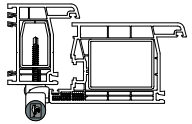



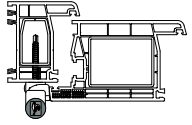





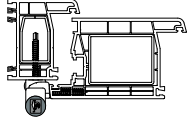

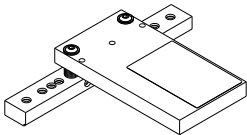



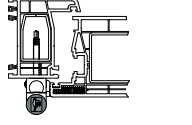





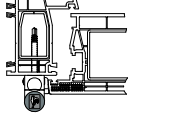







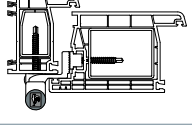







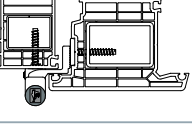



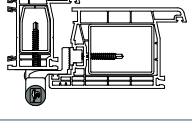

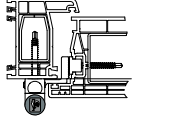

Dlhodobo odolné proti poveternostným vplyvom

Na použitie v regiónoch s klimaticky náročnými podmienkami používa Dr. Hahn výhradne materiály, ktoré sú veľmi odolné proti poveternostným vplyvom a to aj v prímorských oblastiach.

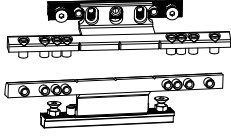

Varianty a príslušenstvo

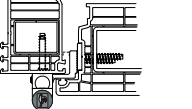
Jednotka balenia: 1 záves v kartóne/balenie po 24 kusoch

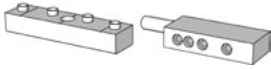
  <p>Uhol hrany krídlového profilu 0°/adaptér s dlhými kolíkmi</p> 		<p>1 záves v kartóne</p> <p> K811 <input type="checkbox"/> 0001</p> <p> K811 <input type="checkbox"/> 0101</p>	<p>balenie po 24 kusoch</p> <p> K811 <input type="checkbox"/> V001</p> <p> K811 <input type="checkbox"/> V101</p>	 <p>Adaptér s dlhými kolíkmi</p>  <p>Adaptér s krátkymi kolíkmi (iba 2-dielny záves)</p>
<p>Uhol hrany krídlového profilu 0°/adaptér s krátkymi kolíkmi</p> 		<p> K811 <input type="checkbox"/> 0002</p>	<p> K811 <input type="checkbox"/> V002</p>	 <p>Štandardné skrutky</p>
<p>Uhol hrany krídlového profilu 5°/adaptér s dlhými kolíkmi</p> 		<p> K812 <input type="checkbox"/> 0001</p> <p> K812 <input type="checkbox"/> 0101</p>	<p> K812 <input type="checkbox"/> V001</p> <p> K812 <input type="checkbox"/> V101</p>	 <p>Samozávrtné skrutky</p>
<p>Uhol hrany krídlového profilu 5°/adaptér s krátkymi kolíkmi</p> 		<p> K812 <input type="checkbox"/> 0002</p>	<p> K812 <input type="checkbox"/> V002</p>	 <p>Vrtacia šablóna Č. T317A0000</p>
  <p>Uhol hrany krídlového profilu 0°/adaptér s dlhými kolíkmi</p> 		<p> K861 <input type="checkbox"/> 0001</p> <p> K861 <input type="checkbox"/> 0101</p>	<p> K861 <input type="checkbox"/> V001</p> <p> K861 <input type="checkbox"/> V101</p>	<p>1 = EV 1 – čierne plastové diely</p> <p>G = RAL 9016 – biele plastové diely</p> <p>9 = Iné farby</p>
<p>Uhol hrany krídlového profilu 5°/adaptér s dlhými kolíkmi</p> 		<p> K862 <input type="checkbox"/> 0001</p> <p> K862 <input type="checkbox"/> 0101</p>	<p> K862 <input type="checkbox"/> V001</p> <p> K862 <input type="checkbox"/> V101</p>	<p>Pri číslici 9 uveďte prosím požadovanú farbu. Príklad: strieborná metaliza 003 čierne plastové diely.</p>
  <p>Kovacia drážka 16/3,0 mm a 16/3,5 mm/adaptér s dlhými kolíkmi</p> 		<p> K801 <input type="checkbox"/> 0001</p> <p> K801 <input type="checkbox"/> 0101</p>	<p> K801 <input type="checkbox"/> V001</p> <p> K801 <input type="checkbox"/> V101</p>	 <p>Adaptér s dlhými kolíkmi</p>  <p>Adaptér s krátkymi kolíkmi (iba 2-dielny pánt)</p>
<p>Kovacia drážka 24/4,0 mm VEKA/adaptér s dlhými kolíkmi</p> 		<p> K802 <input type="checkbox"/> 0001</p>	<p> K802 <input type="checkbox"/> V001</p>	 <p>Štandardné skrutky</p>
<p>Kovacia drážka 16/3,0 mm a 16/3,5 mm/adaptér s krátkymi kolíkmi</p> 		<p> K801 <input type="checkbox"/> 0002</p>	<p> K801 <input type="checkbox"/> V002</p>	 <p>Samozávrtné skrutky</p>
  <p>Kovacia drážka 16/3,0 mm a 16/3,5 mm/adaptér s dlhými kolíkmi</p> 		<p> K851 <input type="checkbox"/> 0001</p> <p> K851 <input type="checkbox"/> 0101</p>	<p> K851 <input type="checkbox"/> V001</p> <p> K851 <input type="checkbox"/> V101</p>	 <p>Vrtacia šablóna Č. T318A0000</p>
<p>Kovacia drážka 24/4,0 mm VEKA/adaptér s dlhými kolíkmi</p> 		<p> K852 <input type="checkbox"/> 0001</p>	<p> K852 <input type="checkbox"/> V001</p>	 <p>Vrtacia šablóna pre 24/4,0 mm kovaciu drážku Č. T318A0001</p>

 **Dr. Hahn**[®]
ZÁVESY. MADE IN GERMANY.



Dr. Hahn GmbH & Co. KG

Trompeterallee 162–170 · D-41189 Mönchengladbach
Postfach 400109 · D-41181 Mönchengladbach
Phone +49(0)2166/954-3 · E-Mail: mario.petroczy@dr-hahn.de
www.dr-hahn.sk