

Bioreader 

Biohandle 

Modul 

Biopass 



UŽIVATELSKÝ MANUÁL

děkujeme, že jste se rozhodl pro koupi našeho skeneru otisků prstů, který Vám umožní rychlý a pohodlný přístup k Vašemu domu, bytu nebo prostoru k podnikání. Ovládání našeho skeneru je jednoduché, přesto je nutné, abyste seznámili se s tímto zařízením pár minut věnovali. Abychom Vám Vaši uživatelskou zkušenost zpříjemnili, na následujících stránkách jsme pro Vás sestavili body, které je nutné respektovat. Naleznete tu také pokyny pro zacházení se zařízením.

Přejeme Vám mnoho radosti s Vaším novým zařízením.

OBSAH

SPRÁVNÉ POLOŽENÍ PRSTU NA SNÍMAČ	250
ČIŠTĚNÍ	250
CO SKENER OTISKU PRSTŮ UMOŽŇUJE?	251
TECHNICKÁ DATA	252
ŘÍDÍCÍ JEDNOTKY A ZPŮSOBY POUŽITÍ SNÍMAČE	252
ČÁSTI ZAŘÍZENÍ A JEJICH FUNKCE	252
OBNOVENÍ TOVÁRNÍHO NASTAVENÍ	254
VÝBĚR ZPŮSOBU ŘÍZENÍ	255
UŽIVATELSKÝ MANUÁL	256
ANALOGOVÉ OVLÁDÁNÍ	257
OTISKY PRSTŮ ADMINISTRÁTORA	257
RELÉ 2	258
PÁROVÁNÍ DÁLKOVÉHO OVLÁDÁNÍ	258
BEZPEČNOSTNÍ ZÁMEK SNÍMAČE	258
OVLÁDÁNÍ SKENERU POMOCÍ ŘÍDÍCÍ JEDNOTKY V KŘÍDLE DVEŘÍ	259
* POSTUP PŘI VKLÁDÁNÍ OTISKŮ PRSTŮ ADMINISTRÁTORA	259
* POSTUP PŘI VKLÁDÁNÍ OTISKŮ PRSTŮ UŽIVATELE	260
* POSTUP PŘI MAZÁNÍ OTISKŮ PRSTŮ UŽIVATELE	261
* OBNOVENÍ TOVÁRNÍHO NASTAVENÍ	261
OBSLUHA SKENERU POMOCÍ DÁLKOVÉHO OVLÁDÁNÍ	262
* POSTUP PŘI VKLÁDÁNÍ OTISKŮ PRSTŮ ADMINISTRÁTORA	262
* POSTUP PŘI VKLÁDÁNÍ OTISKŮ PRSTŮ UŽIVATELE	263
* POSTUP PŘI MAZÁNÍ OTISKŮ PRSTŮ UŽIVATELE	264
* OBNOVENÍ TOVÁRNÍHO NASTAVENÍ ŘÍDÍCÍ JEDNOTKY DIN	264
LED SVĚTELNÝ REGULÁTOR	265
ZAPNUTÍ/VYPNUTÍ MODRÉHO OSVĚTLENÍ	265

ODEMKNUTÍ DVEŘÍ POMOCÍ DÁLKOVÉHO OVLÁDÁNÍ	265
HYBRIDNÍ OVLÁDÁNÍ	266
PRVNÍ PŘIPOJENÍ KE ČTEČCE	266
PŘIPOJENÍ (DALŠÍHO) SNÍMAČE (ANDROID)	266
PŘIPOJENÍ (DALŠÍHO) SNÍMAČE (APPLE)	266
POSTUP PŘI VKLÁDÁNÍ OTISKŮ PRSTŮ UŽIVATELE	266
SPRÁVA ČTEČKY	267
ODEMKNUTÍ DVEŘÍ POMOCÍ APLIKACE	267
ŘÍZENÍ OSVĚTLENÍ LED	267
OVLÁDÁNÍ POMOCÍ APLIKACE	268
PRVNÍ PŘIPOJENÍ KE ČTEČCE	268
OBNOVENÍ TOVÁRNÍHO NASTAVENÍ	268
PÁROVÁNÍ SNÍMAČE A ŘÍDÍCÍ JEDNOTKY	269
BEZPEČNOSTNÍ ZÁMEK SNÍMAČE	269
RELÉ 2	269
FUNKCE TLAČÍTEK NA ŘÍDÍCÍ JEDNOTCE	270
* ZAPNUTÍ / VYPNUTÍ VOLNÉHO PŘÍSTUPU "TRVALE OTEVŘENO"	270
* ZAPNUTÍ/VYPNUTÍ MODRÉHO OSVĚTLENÍ	270
* OBNOVENÍ TOVÁRNÍHO NASTAVENÍ	270
PŘIPOJENÍ (DALŠÍHO) SNÍMAČE (ANDROID)	271
SPOJENÍ SNÍMAČE (ANDROID) S PŘÍDAVNÝM ZAŘÍZENÍM	271
ODPOJENÍ SNÍMAČE (ANDROID)	272
PŘIPOJENÍ (DALŠÍHO) SNÍMAČE (APPLE IOS)	272
SPOJENÍ SNÍMAČE (APPLE IOS) S PŘÍDAVNÝM ZAŘÍZENÍM	273
ODPOJENÍ SNÍMAČE (APPLE IOS)	273
PŘIDÁNÍ UŽIVATELE	274
SEZNAM VLOŽENÝCH OSOB	276
NASTAVENÍ	278
HISTORIE	280
ČASOVÝ PLÁN (ČASOVÉ OKNO)	282
ŘÍDÍCÍ JEDNOTKA MINI BBX - DOPLŇKOVÉ FUNKCE	284
ODEMKNUTÍ DVEŘÍ POMOCÍ APLIKACE	284
OBNOVENÍ TOVÁRNÍHO NASTAVENÍ V APLIKACI	284
ZÁRUKA VÝROBCE	286

Výrobce:

Navkom d.o.o., Cesta v Log 19, 1351 Brezovica, Slovinsko
info@navkom.si, www.navkom.si

SPRÁVNÉ POLOŽENÍ PRSTU NA SNÍMAČ



1 OTISK PRSTU MUSÍ POKRÝVAT NEJMÉNĚ 70 % PLOCHY SNÍMAČE

Je možné, že uživatelé s menším otiskem prstu, zvláště ženy a děti, budou muset přitlačit prst na snímač trochu silněji, aby docílili dostatečného pokrytí (prst se při silnějším přitlaku více rozprostře).



2 POLOŽTE PRST DOPROSTŘED SNÍMAČE, A SICE TOU ČÁSTÍ, KDE JE OTISK PRSTU NEJVÝRAZNĚJŠÍ

U většiny uživatelů se jedná o prostřední část bříška prstu, kde křivky otisku prstu tvoří střed. Podívejte se na své otisky prstu a jejich vlastnosti.



3 NEJČASTĚJŠÍ PŘÍČINOU ŠPATNÉHO SNÍMÁNÍ JE SUCHÁ POKOŽKA

Musíte-li na snímač kvůli snímání zatlačit silněji než obvykle, je nejpravděpodobnější příčinou suchá pokožka prstu. To je patrné hlavně v zimních měsících. Pomocí krému na ruce, vlhčených ubrousků nebo lehkým dotykem s vlhkým povrchem zajistíte, aby Vaše pokožka měla normální vlhkost, dávejte ale pozor na to, aby prst nebyl mokrá.



4 PRSTEM V PRŮBĚHU SKENOVÁNÍ NEHÝBEJTE

Vyčkejte, až zazní signální tón a potvrdí úspěšné vložení, teprve potom lze prstem pohnout.



5 KAŽDÝ OTISK PRSTU UŽIVATELE MUSÍ BÝT VLOŽEN NĚKOLIKRÁT! VLOŽTE TAKÉ NĚKOLIK PRSTŮ OBOU RUKOU, ABYSTE SE VYHNULI PROBLÉMŮM V PŘÍPADĚ PORANĚNÍ NA PRSTECH.

Je tak zajištěn dobrý výsledek snímání bez ohledu na polohu prstu na snímači a současně se zamezí problémům v případě, že by některý z vkládaných prstů byl poraněný.

ČIŠTĚNÍ

SNÍMAČ PRAVIDELNĚ ČIŠTĚTE

Snímač pravidelně čistěte suchým nebo vlhkým hadrem. Nečistoty, které se hromadí na povrchu snímače, mohou významně zhoršit rozpoznání otisků prstů.



CO SKENER OTISKU PRSTŮ UMOŽŇUJE?

1 JE VŽDY V POHOTOVOSTI A ČEKÁ NA OTISK PRSTU

Když je prst položen na snímač, skener potřebuje ca. 1 vteřinu k odemknutí dveří.

2 PŘIDÁNÍ A VYMAZÁNÍ OTISKŮ PRSTŮ

Začátek jednotlivé funkce je aktivován stisknutím odpovídajícího tlačítka na řídicí jednotce nebo dálkovým ovládním. Postupy jsou podrobněji popsány v této příručce.

3 OBNOVENÍ TOVÁRNÍHO NASTAVENÍ

Pro vymazání všech otisků prstů z paměti (včetně otisků prstů administrátora) a reset zařízení do původního stavu podržte tlačítko R na řídicí jednotce po dobu 10 vteřin stlačené.

4 OTEVŘENÍ DRUHÝCH DVEŘÍ (RELÉ 2) - řídicí jednotka, zabudována v profilu dveří, řídicí jednotky pro DIN lištu el. rozvaděče

Možnost otevření vedlejších dveří nebo garážových dveří. Při každém vložení otisku prstu lze k otisku přiřadit aktivaci relé 2. Přesnější popis doplňkové funkce naleznete v kapitole „RELÉ 2?“.

5 BEZPEČNÉ POUŽITÍ

Bez přítomnosti administrátora není vložení otisků prstů možné a komunikace mezi skenerem a řídicí jednotkou, která zajišťuje aktivaci zámku a je zabudována v křídle dveří, je zabezpečena 256 bitovým kódováním.

Není-li přidávání nebo mazání otisků prstů ukončeno, po dvou minutách se každá funkce automaticky přerušuje.

Pokud snímač vkládaný otisk prstu sedmkrát za sebou nerozpozná, pak se snímač na dobu 30 vteřin zablokuje. Po 7 neúspěšných pokusech se doba blokace skeneru prodlouží vždy o dalších 30 vteřin, maximálně však na 5 minut. Pokud skener otisk prstu úspěšně rozpozná, sekvence pro blokaci se přerušuje.

TECHNICKÁ DATA

- Kapacita: 166 otisků prstů
- Napájecí napětí: 8-30 V, stejnosměrné nebo střídavé napětí
- 2 výstupy relé (V kombinaci s reléovým výstupem řídicí jednotky BBX 1)
- Max. proud na relé: 3 A
- Doba aktivace relé 2 s
- Maximální výkon: 1,8 W v analogovém režimu, 2,5 W v režimu Wi-Fi
- Rychlé rozpoznání otisku prstu: <1,2 s
- Rozsah provozních teplot: -30 °C až +80 °C
- Maximální vlhkost prostředí do: 100 % IP65
- Otisky prstů zůstanou v paměti uloženy i při výpadku proudu.
- Kapacitní snímač FPC1011F3
- Uživatelské rozhraní pro 3 barevné LED diody, signalizační zvukovou jednotku, 3 tlačítka na kabelovém převodu a na dálkovém ovládní

ŘÍDICÍ JEDNOTKA A ZPŮSOBY POUŽITÍ SNÍMAČE

Naše snímače mohou být použity s různými typy řídicích jednotek:

VOLBA 1: Snímač a řídicí jednotka, vše integrováno ve dveřním křídle

VOLBA 2: Snímač a řídicí jednotka pro DIN lištu el. rozvaděče

VOLBA 3: Mini řídicí jednotka

ČÁSTI ZAŘÍZENÍ A JEJICH FUNKCE

EXTERNÍ JEDNOTKA – SNÍMAČ

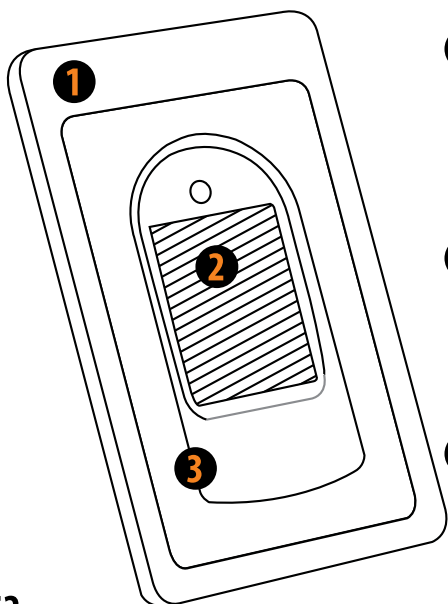

VÍCEBAREVNÁ LED DIODA

- 1 Signalizuje různými barvami stav zařízení a provádění funkcí.

SNÍMAČ KE SKENOVÁNÍ OTISKŮ PRSTŮ

- 2 Když není žádná funkce prováděna, tlakem na snímač se dveře ihned odemknou.

SIGNÁLNÍ TÓNY

- 3 Světelné signály jsou při provádění funkcí doprovázeny signálními tóny.

ŘÍDICÍ JEDNOTKA, ZABUDOVÁNA V PROFILU DVEŘÍ - VOLBA 1

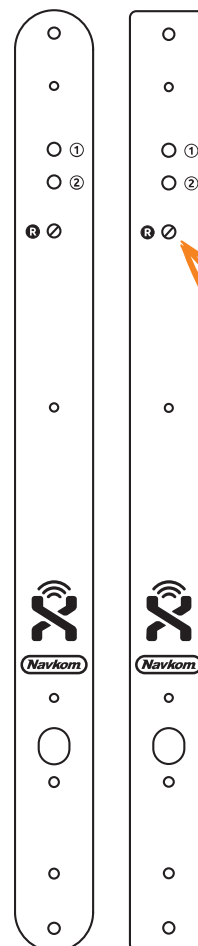

TLAČÍTKO 1

Analogni način: PŘIDÁNÍ ADMINISTRÁTORŮ NEBO UŽIVATELŮ
Wi-fi način: ZAPNUTÍ STAVU VOLNÉHO PŘÍSTUPU "TRVALE OTEVŘENO"

TLAČÍTKO 2

Analogni način: MAZÁNÍ UŽIVATELŮ
Wi-fi način: ZAPNUTÍ / VYPNUTÍ PODSVÍCENÍ SENZORU SNÍMAČE

TLAČÍTKO R

Obnovení továrního nastavení.
Před použitím je třeba odšroubovat ochrannou krytku (šroubek).

ŘÍDICÍ JEDNOTKY PRO DIN LIŠTU EL. ROZVADĚČE - VOLBA 2

Skener je ovládán pomocí přiloženého dálkového ovládní.

TLAČÍTKO RESET »R«

Tlačítko pro obnovení továrních nastavení v poloze 10.

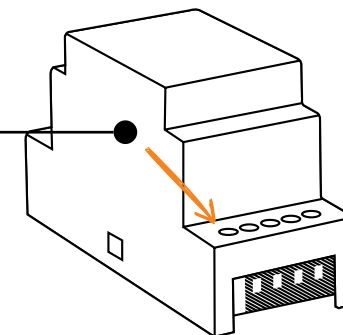

MINI ŘÍDICÍ JEDNOTKA - VOLBA 3

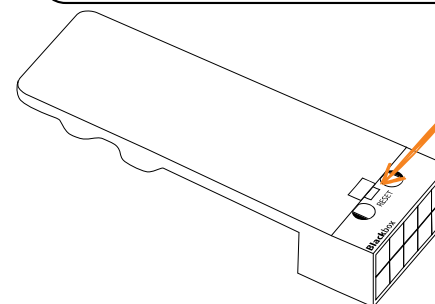

TLAČÍTKO RESET

Tlačítko obnovení továrního nastavení se nachází pod konektorem.

DÁLKOVÉ OVLÁDÁNÍ

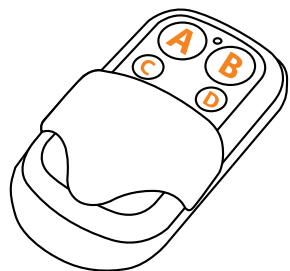

TLAČÍTKA A a B

Přidání a vymazání otisku prstů.

TLAČÍTKA C a D

Odemknutí dveří a aktivace relé 2.

OBNOVENÍ TOVÁRNÍHO NASTAVENÍ

ŘÍDÍCÍ JEDNOTKA, ZABUDOVANÁ V PROFILU DVEŘÍ

TLAČÍTKO R NA ŘÍDÍCÍ JEDNOTCE PODRŽTE STLAČENÉ PO DOBU 10 VTEŘIN. FIALOVÁ LED DIODA SE 5 KRÁT ROZSVÍTÍ A SOUČASNĚ ZAZNÍ PĚT SIGNÁLNÍCH TÓNŮ.

Všechny otisky prstů, včetně otisků administrátora, byly z paměti vymazány a v zařízení byla obnovena tovární nastavení. Smazána jsou také všechna spárovaná dálková ovládání.

ŘÍDÍCÍ JEDNOTKA DIN

TLAČÍTKO R NA ŘÍDÍCÍ JEDNOTCE PODRŽTE STLAČENÉ PO DOBU 10 VTEŘIN. FIALOVÁ LED DIODA SE 5 KRÁT ROZSVÍTÍ A SOUČASNĚ ZAZNÍ PĚT SIGNÁLNÍCH TÓNŮ.

Všechny otisky prstů, včetně otisků administrátora, byly z paměti vymazány a v zařízení byla obnovena tovární nastavení. Smazána byla také všechna spárovaná dálková ovládání.

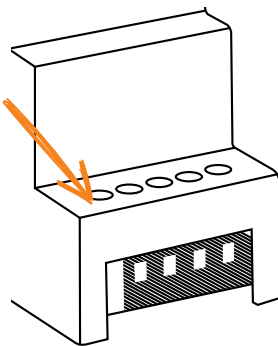

ŘÍDÍCÍ JEDNOTKA MINI BBX

NA KRMILNI ENOTI DRŽIMO TIPKO R 10 SEKUND.

Všechny uložené otisky prstů, včetně otisků správce se smažou a zařízení se vrátí do továrního nastavení. Pokud je tovární nastavení obnoveno tímto způsobem, párování mobilních telefonů nebo tabletů se odstraní. Telefon nebo tablet je třeba znovu spárovat.

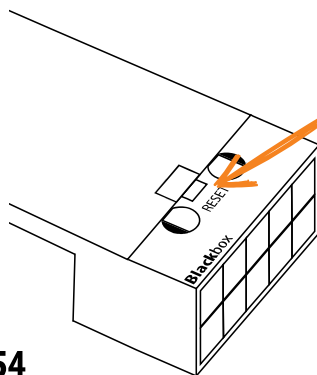

VÝBĚR ZPŮSOBU ŘÍZENÍ

Při prvním použití čtečky můžete volit mezi třemi různými provozními režimy: analogovým, s aplikací nebo hybridním. Provozní režim se volí jednoduše pomocí čtečky požadovaným způsobem.

➔ **ANALOGOVÉ OVLÁDÁNÍ** tlačítka na řídicí jednotce nebo dálkovém ovladači



Provedte obnovení továrního nastavení a poté začněte přidávat otisky prstů správce stisknutím tlačítka 1 na řídicí jednotce nebo tlačítka A na dálkovém ovladači.

➔ **OVLÁDÁNÍ pomocí APLIKACE** v chytrém telefonu



Provedte obnovení továrního nastavení a přidejte čtečku do aplikace X-Manager. Připojte ji k aplikaci a poté do aplikace začněte zadávat otisky prstů správce.

➔ **HYBRIDNÍ OVLÁDÁNÍ** pomocí aplikace pouze k odemknutí dveří a ovládní osvětlení LED



Provedte obnovení továrního nastavení a přidejte čtečku do aplikace X-Manager. Připojte ji k aplikaci a poté začněte přidávat otisky prstů správce stisknutím tlačítka 1 na řídicí jednotce nebo tlačítka A na dálkovém ovladači.



PROVOZNÍ REŽIM LZE KDYKOLI ZMĚNIT TAK, ŽE ZAŘÍZENÍ VRÁTÍTE DO TOVÁRNÍHO NASTAVENÍ A POTÉ JEJ ZAČNETE POUŽÍVAT POŽADOVANÝM ZPŮSOBEM.

Pokud je zařízení resetováno na tovární nastavení, databáze otisků prstů a všechna ostatní nastavení budou odstraněna.

Uživatelský manuál je k dispozici v aplikaci X-manager nebo na webu Navkom.si/instruction-manual.



Stáhněte si aplikaci X-Manager do chytrého telefonu nebo tabletu z obchodu Google Play nebo App Store.

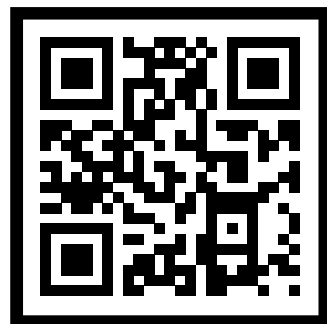
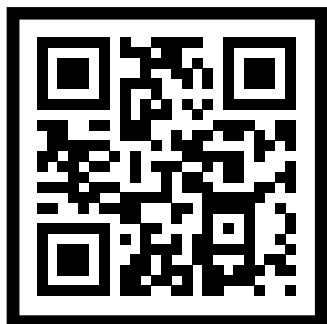

Pokud jste se rozhodli pracovat s klávesnicí na řídicí jednotce nebo dálkovém ovladači:

Provedte obnovení továrního nastavení a poté začněte přidávat otisky prstů správce stisknutím tlačítka 1 na řídicí jednotce nebo tlačítka A na dálkovém ovladači.

OTISKY PRSTŮ ADMINISTRÁTORA

První tři uložené otisky prstů mají zvláštní význam a jsou označeny také jako **administrátoři** nebo **otisky prstů administrátora**. Tyto otisky prstů jsou vloženy administrátorem, resp. správcem zařízení. Od třetího uloženého záznamu jsou vkládány pouze otisky prstů uživatelů. Vložení otisků prstů bez přítomnosti administrátora není od třetího uloženého záznamu možné.



1. POUZE PRVNÍ TŘI OTISKY PRSTŮ, KTERÉ JSOU ZADÁNY A ULOŽENY DO PAMĚTI, MAJÍ OPRÁVNĚNÍ SPRÁVCE

Později nelze přidávat žádné další otisky prstů správce. Lze zadat buď otisky tří prstů jedné osoby nebo otisky tří prstů různých osob v požadované kombinaci.

2. PO OBSAZENÍ PRVNÍCH TŘÍ ZÁZNAMOVÝCH MÍST UŽ LZE VKLÁDAT POUZE UŽIVATELE.

3. PEČLIVĚ VYBERTE OTISKY PRSTŮ ADMINISTRÁTORA. OTISKY PRSTŮ MUSÍ BÝT ZŘETELNÉ.

Při vložení otisku prstu administrátora je nutno postupovat zvláště pečlivě, poněvadž stejný otisk prstu již později vložit nelze – tyto otisky prstů lze smazat pouze OBNOVENÍM TOVÁRNÍHO NASTAVENÍ.

Při vkládání administrátora zvolte prst, který má výrazný otisk a není poraněný. Prsty by při vkládání měly být čisté a dostatečně vlhké. Aby snímání proběhlo v pořádku, dodržujte pokyny z kapitoly SPRÁVNĚ POKLÁDÁNÍ PRSTŮ NA SNÍMAČ.

4. OTISKY PRSTŮ ADMINISTRÁTORA OTEVÍRAJÍ TAKÉ DVEŘE A AKTIVUJÍ RELÉ 2

Otisk prstu administrátora se od otisku uživatele odlišuje pouze tím, že disponuje právy k provádění funkcí týkajících se vkládání a mazání.

5. DOKUD JE PAMĚŤ SKENERU PRÁZDNÁ, LZE VKLÁDAT OTISKY PRSTŮ LIBOVOLNÝCH OSOB, PROTO SE OTISKY PRSTŮ ADMINISTRÁTORA VKLÁDAJÍ IHED, KDYŽ SE ZAŘÍZENÍ PŘIPOJUJE, ČÍMŽ JE ZAŘÍZENÍ CHRÁNĚNO PŘED ZÁSAHY NEPOVOLANÝCH OSOB.

RELÉ 2

Naše čtečky otisků prstů v kombinaci s řídicí jednotkou DIN nebo řídicí jednotkou, která je vestavěna do profilu dveří, umožňují odemknout další (boční nebo garážové) dveře a také dveře, na kterých je nainstalována čtečka. Jednotlivé otisky prstů lze přiřadit k otevření buď dalších dveří, nebo hlavních dveří a dodatečných dveří společně.

Je-li požadováno, aby určitý otisk prstu aktivoval relé 2, musí být při vložení otisku prstu (pro administrátora i pro uživatele) proveden „Volitelný krok pro aktivaci relé 2“, který je popsán v postupu pro vložení administrátora a uživatele.

! POKUD MÁ VKLÁDANÝ OTISK PRSTU OTEVŘÍT POUZE HLAVNÍ DVEŘE, PAK TENTO KROK ODPADÁ.

PÁROVÁNÍ DÁLKOVÉHO OVLÁDÁNÍ

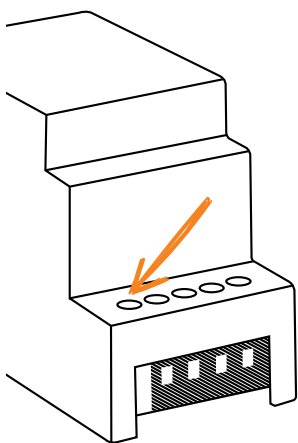

1 TLAČÍTKO R NA ŘÍDICÍ JEDNOTCE PODRŽTE STLAČENÉ PO DOBU 1 VTEŘINY.

Skener pískne.

2 STISKNĚTE NĚJAKÉ TLAČÍTKO NA DÁLKOVÉM OVLÁDÁNÍ.

Skener opět pískne, dálkové ovládání je spárováno.



BEZPEČNOSTNÍ ZÁMEK SKENERU

V případě, že je na snímač skeneru otisků prstů sedmkrát za sebou položen prst, který není rozpoznán, skener se na 30 vteřin zablokuje.

Po třiceti vteřinách je skener opět v pohotovosti. Je-li na skener opět sedmkrát po sobě položen prst, který není rozpoznán, znovu se zablokuje. Tentokrát se zablokuje na 60 vteřin.

Skener se zablokuje vždy po sedmi neúspěšných pokusech a doba trvání blokace se prodlouží vždy o dalších 30 vteřin, maximálně však na 5 minut.

Pokaždé, když skener otisk prstu úspěšně rozpozná, sekvence pro blokaci se přeruší a vynuluje.

! ZATÍMCO JE SKENER ZABLOKOVÁN, BLIKÁ FIALOVÁ DIODA A SKENER PŘESTANE NA OTISKY PRSTŮ REAGOVAT.



OVLÁDÁNÍ SKENERU POMOCÍ ŘÍDICÍ JEDNOTKY V KŘÍDLE DVEŘÍ

POSTUP PŘI VKLÁDÁNÍ OTISKŮ PRSTŮ ADMINISTRÁTORA

* PŘEČTĚTE SI TAKÉ KAPITOLU „OTISKY PRSTŮ ADMINISTRÁTORA“

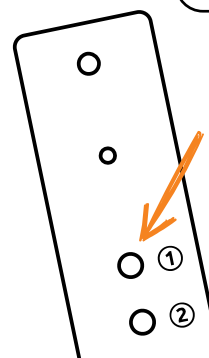

1 PRO SPUŠTĚNÍ VKLÁDÁNÍ OTISKŮ PRSTŮ ADMINISTRÁTORA STISKNĚTE TLAČÍTKO 1 NA ŘÍDICÍ JEDNOTCE.

Modrá dioda začne blikat.



VOLITELNÝ KROK PRO AKTIVACI RELÉ 2

! POKUD NENÍ AKTIVACE RELÉ 2 POŽADOVÁNA, PAK TENTO KROK ODPADÁ

2a POKUD MÁ OTISK PRSTU ADMINISTRÁTORA AKTIVOVAT RELÉ 2, STISKNĚTE TLAČÍTKO 1.

Když se rozsvítí oranžová dioda a zazní signální tón, znamená to, že prstu, který je vložen, byla přiřazena aktivace doplňkové funkce.



2b POKUD MÁ OTISK PRSTU ADMINISTRÁTORA OTEVŘÍT DVEŘE A SOUČASNĚ AKTIVOVAT RELÉ 2, STISKNĚTE TLAČÍTKO 2.

Když oranžová dioda 2 krát zabliká a zazní dva signální tóny, znamená to, že prstu, který je vložen, bylo přiřazeno otevírání dveří a současná aktivace relé 2.



3 DOTKNĚTE SE SENZORU PRSTEM. ÚSPĚŠNÉ ZADÁNÍ JE POTVRŽENO ZELENOU LED DIODOU A KRÁTKÝM PÍPNUTÍM.

! POKUD JE VKLÁDANÝ OTISK PRSTU PŘÍLIŠ POŠKOZEN A NEDISPONUJE DOSTATEČNÝM MNOŽSTVÍM JEDNOZNAČNÝCH PODSTATNÝCH VLASTNOSTÍ, ROZSVÍTÍ SE ČERVENÁ DIODA, ZAŘÍZENÍ 5 KRÁT PÍSKNE A KROK SE PŘERUŠÍ. VYBERTE SPRÁVNÝ OTISK PRSTU, TO ZNAMENÁ, ŽE PRST MUSÍ BÝT ČISTÝ A DOSTATEČNĚ VLHKÝ, A PROCES OPAKUJTE.

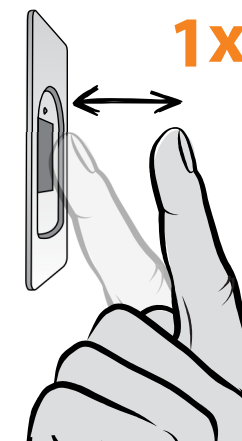

POSTUP PŘI VKLÁDÁNÍ OTISKŮ PRSTŮ UŽIVATELE

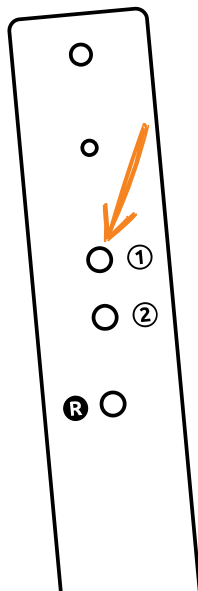

1 PRO SPUŠTĚNÍ VKLÁDÁNÍ OTISKŮ PRSTŮ UŽIVATELE STISKNĚTE TLAČÍTKO 1 NA ŘÍDÍCÍ JEDNOTCE.

Modrá dioda začne blikat.

2 NEJPRVE POLOŽTE NA SNÍMAČ PRST ADMINISTRÁTORA.

Z bezpečnostních důvodů musí administrátor začátek zadávání uživatele vždy potvrdit.

Po úspěšné identifikaci administrátora se rozsvítí zelená dioda a zazní signální tón.

Položí-li se na snímač prst, který nepatří administrátorovi, zařízení nereaguje a modrá dioda nadále bliká.



VOLITELNÝ KROK PRO AKTIVACI RELÉ 2

⚠ POKUD NENÍ AKTIVACE RELÉ 2 POŽADOVÁNA, PAK TENTO KROK ODPADÁ



[Postupujte podle pokynů na předchozí stránce.](#)

3 MODRÁ A ZELENÁ DIODA STŘÍDAVĚ BLIKÁ. POLOŽTE NA SNÍMAČ PRST UŽIVATELE. ÚSPĚŠNÉ VLOŽENÍ JE POTVRŽENO ZELENOU DIODOU A KRÁTKÝM SIGNÁLNÍM TÓNEM.

⚠ POKUD JE VKLÁDANÝ OTISK PRSTU PŘÍLIŠ POŠKOZEN A NEDISPONUJE DOSTATEČNÝM MNOŽSTVÍM JEDNOZNAČNÝCH PODSTATNÝCH VLASTNOSTÍ, ROZSVÍTÍ SE ČERVENÁ DIODA, ZAŘÍZENÍ 5 KRÁT PÍSKNE A KROK SE PŘERUŠÍ. VYBERTE SPRÁVNÝ OTISK PRSTU, TO ZNAMENÁ, ŽE PRST MUSÍ BÝT ČISTÝ A DOSTATEČNĚ VLHKÝ, A PROCES OPAKUJTE.

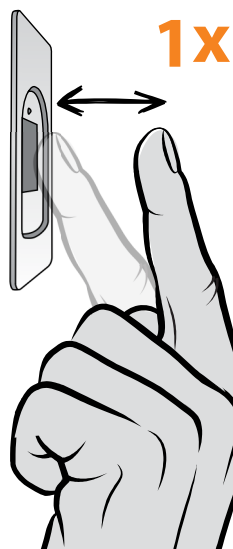

POSTUP PŘI MAZÁNÍ OTISKŮ PRSTŮ UŽIVATELE

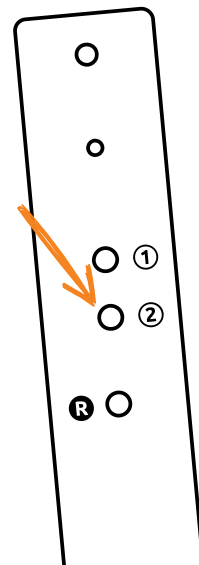

1 PRO SPUŠTĚNÍ MAZÁNÍ OTISKŮ PRSTŮ UŽIVATELE STISKNĚTE TLAČÍTKO 2 NA ŘÍDÍCÍ JEDNOTCE.

Modrá dioda začne blikat.

2 NEJPRVE POLOŽTE NA SNÍMAČ PRST ADMINISTRÁTORA.

Z bezpečnostních důvodů musí administrátor začátek mazání uživatele vždy potvrdit.

Po úspěšné identifikaci administrátora se rozsvítí zelená dioda a zazní signální tón.

Položí-li se na snímač prst, který nepatří administrátorovi, zařízení nereaguje a modrá dioda nadále bliká.



3 ZELENÁ A ČERVENÁ DIODA STŘÍDAVĚ BLIKÁ. PRST UŽIVATELE, KTERÝ MÁ BÝT SMAZÁN, POLOŽTE 1 KRÁT NA SNÍMAČ.

Když je prst úspěšně smazán, oranžová dioda se třikrát rozsvítí a zazní tři signální tóny.

Je-li na snímač položen prst, který nebyl uložen, zařízení nereaguje. Zelená a červená dioda nadále bliká.



OBNOVENÍ TOVÁRNÍHO NASTAVENÍ

1 TLAČÍTKO R NA ŘÍDÍCÍ JEDNOTCE PODRŽTE STLAČENÉ PO DOBU 10 VTEŘIN. FIALOVÁ LED DIODA SE 5 KRÁT ROZSVÍTÍ A SOUČASNĚ ZAZNÍ PĚT SIGNÁLNÍCH TÓNŮ.

Všechny otisky prstů, včetně otisků administrátora, byly z paměti vymazány a v zařízení byla obnovena tovární nastavení. Smazána jsou také všechna spárovaná dálková ovládání.



OBSLUHA SKENERU POMOCÍ DÁLKOVÉHO OVLÁDÁNÍ

POSTUP PŘI VKLÁDÁNÍ OTISKŮ PRSTŮ ADMINISTRÁTORA

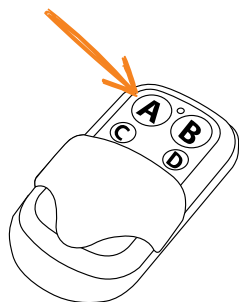

* PŘEČTĚTE SI TAKÉ KAPITOLU
„OTISKY PRSTŮ ADMINISTRÁTORA“

1 PRO SPUŠTĚNÍ VKLÁDÁNÍ OTISKŮ PRSTŮ ADMINISTRÁTORA STISKNĚTE TLAČÍTKO **A** NA DÁLKOVÉM OVLÁDÁNÍ.

Modrá dioda začne blikat.



VOLITELNÝ KROK PRO AKTIVACI RELÉ 2

⚠ POKUD NENÍ AKTIVACE RELÉ 2 POŽADOVÁNA, PAK TENTO KROK ODPADÁ

2a POKUD MÁ OTISK PRSTU ADMINISTRÁTORA AKTIVOVAT RELÉ 2, STISKNĚTE TLAČÍTKO **A**.

Když se rozsvítí oranžová dioda a zazní signální tón, znamená to, že prstu, který je vložen, byla přiřazena aktivace doplňkové funkce.



2b POKUD MÁ OTISK PRSTU ADMINISTRÁTORA OTEVŘÍT DVEŘE A SOUČASNĚ AKTIVOVAT RELÉ 2, STISKNĚTE TLAČÍTKO **B**.

Když oranžová dioda 2 krát zabliká a zazní dva signální tóny, znamená to, že prstu, který je vložen, bylo přiřazeno otevírání dveří a současná aktivace relé 2.



3 DOTKNĚTE SE SENZORU PRSTEM. ÚSPĚŠNÉ ZADÁNÍ JE POTVRŽENO ZELENOU LED DIODOU A KRÁTKÝM PÍPNUTÍM.

⚠ POKUD JE VKLÁDANÝ OTISK PRSTU PŘÍLIŠ POŠKOZEN A NEDISPONUJE DOSTATEČNÝM MNOŽSTVÍM JEDNOZNAČNÝCH PODSTATNÝCH VLASTNOSTÍ, ROZSVÍTÍ SE ČERVENÁ DIODA, ZAŘÍZENÍ 5 KRÁT PÍSKNE A KROK SE PŘERUŠÍ. VYBERTE SPRÁVNÝ OTISK PRSTU, TO ZNAMENÁ, ŽE PRST MUSÍ BÝT ČISTÝ A DOSTATEČNĚ VLHKÝ, A PROCES OPAKUJTE.

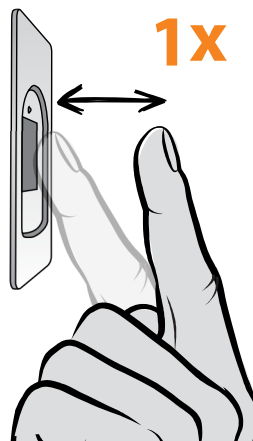

POSTUP PŘI VKLÁDÁNÍ OTISKŮ PRSTŮ UŽIVATELE

1 PRO SPUŠTĚNÍ VKLÁDÁNÍ OTISKŮ PRSTŮ UŽIVATELE STISKNĚTE TLAČÍTKO **A** NA DÁLKOVÉM OVLÁDÁNÍ.

Modrá dioda začne blikat.



2 NEJPRVE POLOŽTE NA SNÍMAČ PRST ADMINISTRÁTORA.

Z bezpečnostních důvodů musí administrátor začátek zadávání uživatele vždy potvrdit. Po úspěšné identifikaci administrátora se rozsvítí zelená dioda a zazní signální tón.

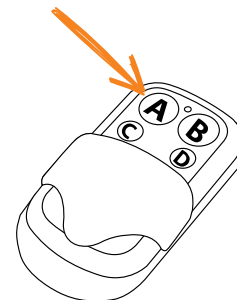

Položí-li se na snímač prst, který nepatří administrátorovi, zařízení nereaguje a modrá dioda nadále bliká.



VOLITELNÝ KROK PRO AKTIVACI RELÉ 2

⚠ POKUD NENÍ AKTIVACE RELÉ 2 POŽADOVÁNA, PAK TENTO KROK ODPADÁ

[Postupujte podle pokynů na předchozí stránce.](#)

3 MODRÁ A ZELENÁ DIODA STŘÍDAVĚ BLIKÁ. POLOŽTE NA SNÍMAČ PRST UŽIVATELE. ÚSPĚŠNÉ VLOŽENÍ JE POTVRŽENO ZELENOU DIODOU A KRÁTKÝM SIGNÁLNÍM TÓNEM.

⚠ POKUD JE VKLÁDANÝ OTISK PRSTU PŘÍLIŠ POŠKOZEN A NEDISPONUJE DOSTATEČNÝM MNOŽSTVÍM JEDNOZNAČNÝCH PODSTATNÝCH VLASTNOSTÍ, ROZSVÍTÍ SE ČERVENÁ DIODA, ZAŘÍZENÍ 5 KRÁT PÍSKNE A KROK SE PŘERUŠÍ. VYBERTE SPRÁVNÝ OTISK PRSTU, TO ZNAMENÁ, ŽE PRST MUSÍ BÝT ČISTÝ A DOSTATEČNĚ VLHKÝ, A PROCES OPAKUJTE.



POSTUP PŘI MAZÁNÍ OTISKŮ PRSTŮ UŽIVATELE

1 PRO SPUŠTĚNÍ MAZÁNÍ OTISKŮ PRSTŮ UŽIVATELE STISKNĚTE TLAČÍTKO B NA DÁLKOVÉM OVLÁDÁNÍ.

Modrá dioda začne blikat.

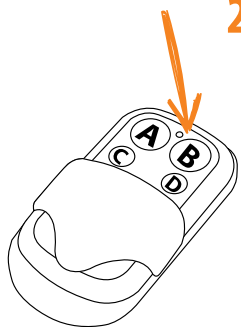

2 NEJPRVE POLOŽTE NA SNÍMAČ PRST ADMINISTRÁTORA.

Z bezpečnostních důvodů musí administrátor začátek mazání uživatele vždy potvrdit. Po úspěšné identifikaci administrátora se rozsvítí zelená dioda a zazní signální tón.

Položí-li se na snímač prst, který nepatří administrátorovi, zařízení nereaguje a modrá dioda nadále bliká.

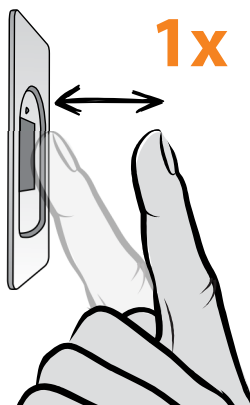

1x

3 ZELENÁ A ČERVENÁ DIODA STŘÍDAVĚ BLIKÁ. PRST UŽIVATELE, KTERÝ MÁ BÝT SMAZÁN, POLOŽTE 1 KRÁT NA SNÍMAČ.

Když je prst úspěšně smazán, oranžová dioda se třikrát rozsvítí a zazní tři signální tóny.

Je-li na snímač položen prst, který nebyl uložen, zařízení nereaguje. Zelená a červená dioda nadále bliká.

OBNOVENÍ TOVÁRNÍHO NASTAVENÍ ŘÍDÍCÍ JEDNOTKY DIN

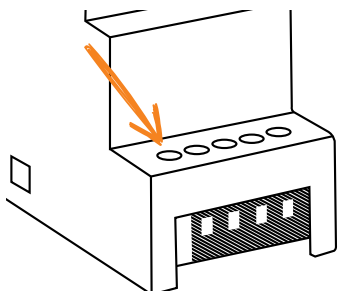

1 TLAČÍTKO R NA ŘÍDÍCÍ JEDNOTCE PODRŽTE STLAČENÉ PO DOBU 10 VTEŘIN. FIALOVÁ LED DIODA SE 5 KRÁT ROZSVÍTÍ A SOUČASNĚ ZAZNÍ PĚT SIGNÁLNÍCH TÓNŮ.

Všechny otisky prstů, včetně otisků administrátora, byly z paměti vymazány a v zařízení byla obnovena tovární nastavení. Smazána byla také všechna spárovaná dálková ovládání.



MODRÁ
∞



ZELENÁ
1x



MODRÁ
∞



ČERVENÁ
ZELENÁ



ORANŽOVÁ
3x



FIALOVÁ
5x

LED SVĚTELNÝ REGULÁTOR

Pokud jsou dveře, na kterých je nainstalována čtečka otisků prstů, také osvětleny diodami LED, můžete nastavit jas osvětlení LED pomocí aplikace X-Manager. Seřízení může být nutné z důvodu různých možných umístění fotosnímače nebo v případě, že jsou dveře namontovány ve stínu nebo v tmavém prostoru. Pokyny k obsluze naleznete v části [OVLÁDÁNÍ HYBRIDNÍHO SYSTÉMU](#).

ZAPNUTÍ/VYPNUTÍ MODRÉHO OSVĚTLENÍ

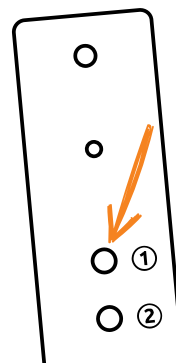

1 TLAČÍTKO 1 NA ŘÍDÍCÍ JEDNOTCE PODRŽTE PO DOBU 10 VTEŘIN STLAČENÉ A VYČEKTE, DOKUD 3 KRÁT KRÁTCE NEZAZNÍ SIGNÁLNÍ TÓN. MODRÁ LED DIODA JE VYPNUTA.

Modrá LED dioda začne hned blikat. Vyčkejte, dokud třikrát nezazní signální tón, poté tlačítko uvolněte. Pokud modrá LED dioda, která v pohotovostním stavu stále svítí, působí rušivě, může se vypnout. Vypne se tak pouze modrá LED dioda, která svítí v pohotovostním stavu. Všechny ostatní světelné signály zůstávají stejné. Tentýž postup se opakuje i pro zapnutí.

ODEMKNUTÍ DVEŘÍ POMOCÍ DÁLKOVÉHO OVLÁDÁNÍ

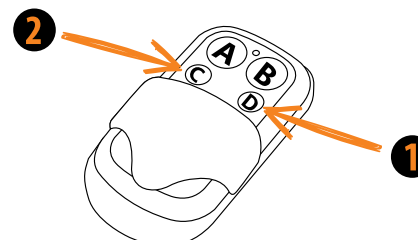

Dveře lze odemknout také pomocí dálkového ovládání (pokud je obsaženo v balíčku). Stisknutím tlačítka D se odemkne hlavní vchod (relé 1) a stisknutím tlačítka C se spustí relé 2.

ÚDRŽBA

Naše skenery otisků prstů jsou obecně bezúdržbové, je ale nutné dbát na to, aby byl snímač vždy čistý. Jsou-li prsty při použití skeneru mastné nebo špinavé, snímač může být znečištěn a měl by se očistit měkkým, vlhkým hadříkem. Nečistota na snímači může negativně ovlivnit funkci.

! PŘI ČISTĚNÍ SE V ŽÁDNÉM PŘÍPADĚ NESMÍ POUŽÍVAT AGRESIVNÍ ČISTIČÍ PROSTŘEDKY, BRUSNÉ PASTY NEBO KYSELINY! ČIŠTĚNÍ NEBO OTÍRÁNÍ PLOCHY SNÍMAČE TVRDÝMI NEBO OSTRÝMI PŘEDMĚTY MŮŽE VÉST K POŠKOZENÍ SNÍMAČE A KE ZTRÁTĚ FUNKČNOSTI ZAŘÍZENÍ, A TÍM ZÁNÍKU ZÁRUKY.

HYBRIDNÍ OVLÁDÁNÍ



Pokud jste se rozhodli pracovat s klávesnicí na řídicí jednotce nebo dálkovým ovladačem a používat aplikaci pouze k odemknutí dveří a ovládnutí osvětlení LED:

Provedte obnovení továrního nastavení a přidejte čtečku do aplikace X-Manager. Připojte ji k aplikaci a poté začněte přidávat otisky prstů správce stisknutím tlačítka 1 na řídicí jednotce nebo tlačítka A na dálkovém ovladači.

PRVNÍ PŘIPOJENÍ KE ČTEČCE

Stáhněte si aplikaci X-Manager do chytrého telefonu nebo tabletu z obchodu Google Play nebo App Store.

! PŘED PRVNÍM PŘIPOJENÍM JE NUTNÉ PROVÉST RESET DO TOVÁRNÍHO NASTAVENÍ.

! PŘI PRVNÍM PŘIPOJENÍ APLIKACE X-MANAGER KE ČTEČCE (PŘED SPÁROVÁNÍM) DESETKRÁT BLIKNE ORANŽOVÁ LED SIGNALIZACE. JE-LI V DOSAHU VÍCE ČTEČEK (NESPÁROVANÝCH), ORANŽOVÁ LED SIGNALIZACE ROVNĚŽ INDIKUJE, KE KTERÉMU Z TĚCHTO ZAŘÍZENÍ BYLA APLIKACE X-MANAGER PŘIPOJENA. JAKMILE JE ČTEČKA SPÁROVÁNA A ZAŘÍZENÍ BYLO PŘIPOJENO, SIGNALIZACE SE VYPNE.

PŘIPOJENÍ (DALŠÍHO) SNÍMAČE (ANDROID)

Pokyny pro připojení čtečky a aplikace X-Manager pro systém Android naleznete [ZDE](#).

PŘIPOJENÍ (DALŠÍHO) SNÍMAČE (APPLE)

Pokyny pro připojení čtečky a aplikace X-Manager pro zařízení Apple naleznete [ZDE](#).

Další informace o používání aplikace X-Manager naleznete [ZDE](#).

POSTUP PŘI VKLÁDÁNÍ OTISKŮ PRSTŮ UŽIVATELE

Pokyny pro zadávání otisků prstů správce pomocí klávesnice na řídicí jednotce naleznete [ZDE](#).

Pokyny pro zadávání otisků prstů správce pomocí dálkového ovladače naleznete [ZDE](#).

SPRÁVA ČTEČKY

Úplný návod k obsluze čtečky jako analogového zařízení naleznete [ZDE](#).

ODEMKNUTÍ DVEŘÍ POMOCÍ APLIKACE

Uživatel nebo správce může dveře odemknout kliknutím na kartu "Odemknout dveře"

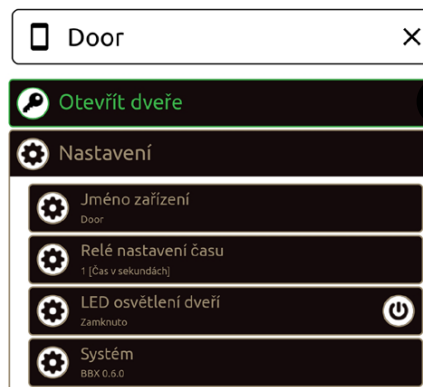

Stisknutím karty "Otevřít dveře" odemknete dveře.

ŘÍZENÍ OSVĚTLENÍ LED



Nastavení LED přisvícení dveří: Jestliže je ve dveřích zabudováno přídatné LED přisvícení, může být napojeno do systému NAVKOM a ovládáno aplikací X-manager (**jen u řídicích jednotek ve dveřním křídle, ne pro DIN lišty**). Je možné nastavovat intenzitu osvětlení v rozmezí od 1% do 100% a nastavovat časový plán, kdy má být přisvícení zapnuté. Pomocí aplikace lze nastavit i trvalé přisvícení 24 hodin denně.

OVĽÁDÁNÍ POMOCÍ APLIKACE



Pokud jste se rozhodli pracovat s aplikací v chytrém telefonu:

Stáhněte si aplikaci X-Manager do chytrého telefonu nebo tabletu z obchodu Google Play nebo App Store.

Provedte obnovení továrního nastavení a přidejte čtečku do aplikace X-Manager. Připojte ji k aplikaci a poté do aplikace začněte zadávat otisky prstů správce.



VÝCHOZÍ JAZYK APLIKACE JE SHODNÝ S JAZYKEM VAŠEHO OPERAČNÍHO SYSTÉMU (ANDROID ČI APPLE IOS IOS). JESTLIŽE X-MANAGER NEROZPOZNÁ VÁŠ SYSTÉMOVÝ JAZYK, POUŽIJTE ANGLIČTINU.

OBNOVENÍ TOVÁRNÍHO NASTAVENÍ

1. **Řídící jednotky pro DIN lištu - zmáčkněte a držte Tlačítko R deset sekund.**
2. **Řídící jednotky do dveřního křídla – odšroubujte bezpečnostní krytku, zmáčkněte a držte Tlačítko R deset sekund.**
3. **Na mini řídicí jednotce BBX existuje několik možností:**
 - **Tlačítko obnovení továrního nastavení (Factory Reset) je umístěno pod konektorem. Chcete-li obnovit tovární nastavení, stiskněte na 10 sekund tlačítko obnovení továrního nastavení.**

Po deseti sekundách uslyšíte pípnutí a můžete Tlačítko R uvolnit. Fialové LED 5x blikne a uslyšíte 5x pípnutí. Všechny uložené otisky prstů, včetně otisků správce se smažou a zařízení se vrátí do továrního nastavení. **Pokud je tovární nastavení obnoveno tímto způsobem, párování mobilních telefonů nebo tabletů se odstraní.** Telefon nebo tablet je třeba znovu spárovat.

- **Obnovení továrního nastavení pomocí interkomunikačního signálového kabelu (Interkom):**

Pokud je interkomunikační signálový kabel připojen k + (napájení plus) po dobu 60 sekund nebo pokud je tlačítko otevření dveří na interkomu stisknuto po dobu 60 sekund, všechny uložené otisky prstů, včetně otisků správce se smažou a zařízení se vrátí do továrního nastavení. Pokud je tovární nastavení obnoveno tímto způsobem, párování mobilních telefonů nebo tabletů se odstraní. Telefon nebo tablet je třeba znovu spárovat.

- **Obnovení továrního nastavení v aplikaci:**

Kliknutím na kartu "FACTORY RESET" odstraní všechny uložené otisky prstů, včetně otisků prstů správce a zařízení se vrátí do továrního nastavení. Pokud je tovární nastavení obnoveno tímto způsobem, párování mobilních telefonů nebo tabletů se odstraní. Telefon nebo tablet je třeba znovu spárovat.

PRVNÍ PŘIPOJENÍ KE ČTEČCE



PŘED PRVNÍM PŘIPOJENÍM JE NUTNÉ PROVÉST RESET DO TOVÁRNÍHO NASTAVENÍ.



PŘI PRVNÍM PŘIPOJENÍ APLIKACE INOKEY-MANAGER KE ČTEČCE (PŘED SPÁROVÁNÍM) DESETKRÁT BLIKNE ORANŽOVÁ LED SIGNALIZACE. JE-LI V DOSAHU VÍCE ČTEČEK (NESPÁROVANÝCH), ORANŽOVÁ LED SIGNALIZACE ROVNĚŽ INDIKUJE, KE KTERÉMU Z TĚCHTO ZAŘÍZENÍ BYLA APLIKACE X-MANAGER PŘIPOJENA. JAKMILE JE ČTEČKA SPÁROVÁNA A ZAŘÍZENÍ BYLO PŘIPOJENO, SIGNALIZACE SE VYPNE.



PO TOMTO TOVÁRNÍM RESETU JE SNÍMAČ STÁLE VIDITELNÝ V SEZNAMU ZAŘÍZENÍ V X-MANAGERU, ALE NENÍ MOŽNÉ SE K NĚMU PŘIPOJIT. JE TŘEBA JEJ ZE SEZNAMU VYMAZAT A ZNOVA PŘIDAT.

PÁROVÁNÍ SNÍMAČE A ŘÍDICÍ JEDNOTKY

Při výměně zařízení je třeba nejdříve snímač spárovat s řídicí jednotkou:

1. **Řídící jednotky pro DIN lištu - zmáčkněte a držte Tlačítko R jednu sekundu.**
2. **Řídící jednotky do dveřního křídla – odšroubujte bezpečnostní krytku, zmáčkněte a držte Tlačítko R jednu sekundu.**
3. **Na mini řídicí jednotce BBX podržte tlačítko R pod konektorem po dobu 1 sekundy.**

Po jedné sekundě uslyšíte krátké pípnutí a můžete uvolnit tlačítko. Následující pípnutí signalizuje, že snímač byl spárován s řídicí jednotkou.



TENTO KROK ZABRAŇUJE NEOPRÁVNĚNÝM OSOBÁM VÝMĚNU EXISTUJÍCÍHO SNÍMAČE ZA JEJICH VLASTNÍ ZAŘÍZENÍ.

BEZPEČNOSTNÍ ZÁMEK SNÍMAČE

V případě, že je na snímač skeneru otisků prstů sedmkrát za sebou položen prst, který není rozpoznán, skener se na 30 vteřin zablokuje. Po třiceti vteřinách je skener opět v pohotovosti. Je-li na skener opět sedmkrát po sobě položen prst, který není rozeznán, znovu se zablokuje. Tentokrát se zablokuje na 60 vteřin.

Skener se zablokuje vždy po sedmi neúspěšných pokusech a doba trvání blokace se prodlouží vždy o dalších 30 vteřin, maximálně však na 5 minut. Pokaždé, když skener otisk prstu úspěšně rozpozná, sekvence pro blokadu se přerušuje a vynuluje.



JESTLIŽE JE SNÍMAČ ZABLOKOVÁN, LED TRVALE FIALOVĚ BLIKÁ. V TĚTO DOBĚ NENÍ MOŽNÉ ZAŘÍZENÍ POUŽÍVAT.

RELÉ 2

Naše čtečky otisků prstů v kombinaci s řídicí jednotkou DIN nebo řídicí jednotkou, která je vestavěna do profilu dveří, umožňují odemknout další (boční nebo garážové) dveře a také dveře, na kterých je nainstalována čtečka. Jednotlivé otisky prstů lze přiřadit k otevření buď dalších dveří, nebo hlavních dveří a dodatečných dveří společně.

FUNKCE TLAČÍTEK NA ŘÍDICÍ JEDNOTCE

ZAPNUTÍ / VYPNUTÍ VOLNÉHO PŘÍSTUPU "TRVALE OTEVŘENO"

1 ZAPNUTÍ STAVU VOLNÉHO PŘÍSTUPU "TRVALE OTEVŘENO" – TLAČÍTKO 1

Přidrž Tlačítko 1, dokud nezačne LED modře blikat.

2 POTVRD VLOŽENÍM ADMINISTRÁTORSKÉHO OTISKU PRSTU

Z bezpečnostních důvodů musí správce vždy potvrdit operaci.

JESTLIŽE JE NASTAVEN VOLNÝ PŘÍSTUP "TRVALE OTEVŘENO", LED KONTROLKA SVÍTÍ ZELENĚ.

3 VYPNUTÍ STAVU VOLNÉHO PŘÍSTUPU "TRVALE OTEVŘENO" – TLAČÍTKO 1

přidrž Tlačítko 1, dokud nebude LED zelené světlo nahrazeno opět modrým.

ZAPNUTÍ/VYPNUTÍ MODRÉHO OSVĚTLENÍ

PŘIDRŽ TLAČÍTKO 2 DOKUD MODRÉ LED NEZHASNE.

OBNOVENÍ TOVÁRNÍHO NASTAVENÍ

Před použitím je třeba odšroubovat ochrannou krytku (šroubek). TLAČÍTKO R NA ŘÍDICÍ JEDNOTCE PODRŽTE STLAČENÉ PO DOBU 10 VTEŘIN.

Fialová led dioda se 5 krát rozsvítí a současně zazní pět signálních tónů. Všechny otisky prstů, včetně otisků administrátora, byly z paměti vymazány a v zařízení byla obnovena tovární nastavení.



PŘIPOJENÍ (DALŠÍHO) SNÍMAČE (ANDROID)

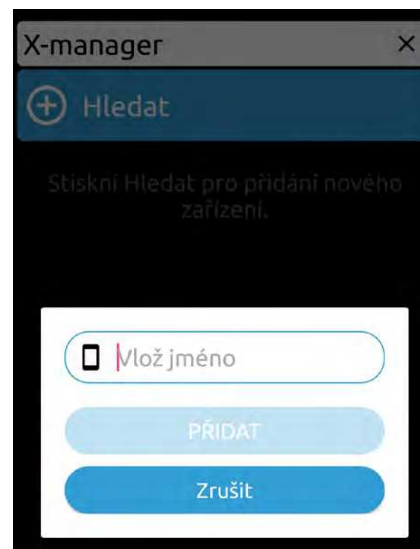

KAŽDÝ NOVÝ SNÍMAČ JE TŘEBA PŘIDAT DO APLIKACE X-MANAGER DŘÍVE, NEŽ JEJ BUDE MOŽNÉ POUŽÍVAT. JESTLIŽE MÁ BÝT K JEDNÉ APLIKACI X-MANAGER PŘIPOJENO VÍCE SNÍMAČŮ, JE DŮLEŽITÉ, ABY PRVNÍ PŘIPOJENÍ BYLO PROVEDENO S JEDNÍM SNÍMAČEM A OSTATNÍ BYLY PŘIPOJENY POSTUPNĚ. OSTATNÍ SNÍMAČE NEPŘIPOJUJTE K NAPÁJENÍ, NEŽ BUDE PRVNÍ SNÍMAČ PŘIPOJEN.

- 1 Stiskněte **Hledat**.
- 2 Vložte jméno snímače a stiskněte **PŘIDAT**.

SPOJENÍ SNÍMAČE (ANDROID) S PŘÍDAVNÝM ZAŘÍZENÍM

JEDNOTLIVÝ SNÍMAČ MŮŽE BÝT PŘIPOJENÝ K VÍCE, NEŽ JEDNOMU ZAŘÍZENÍ (APLIKACE X-MANAGER)

! Pokud přidáváte nové zařízení, je nutné vypnout síť Wi-Fi na blízkých zařízeních, která již byla přidána, jinak se tato zařízení pokusí připojit a zakázat přidání nového zařízení.

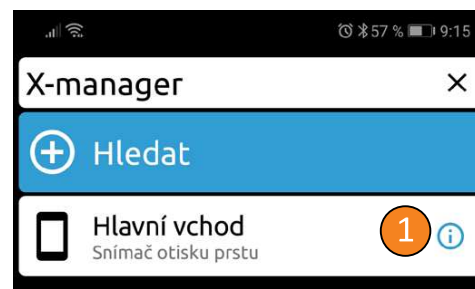

- 1 Stiskněte ikonu **i** vedle jména snímače se kterým má být vytvořeno spojení. Na spodní části obrazovky se ukáže heslo. Zapište si jej.
- 2 U nového zařízení stiskněte **Hledat**, následně zvolte **Manuálně**. Po zobrazení výzvy vložte jméno a dříve zobrazené heslo.

ODPOJENÍ SNÍMAČE (ANDROID)

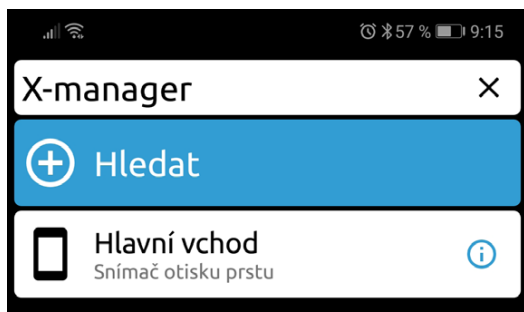

Stiskněte a přidržeťe jméno snímače. Po zobrazení výzvy potvrďte odpojení.

PŘIPOJENÍ (DALŠÍHO) SNÍMAČE (APPLE IOS)

KAŽDÝ NOVÝ SNÍMAČ JE TŘEBA PŘIDAT DO APLIKACE X-MANAGER DŘÍVE, NEŽ JEJ BUDE MOŽNÉ POUŽÍVAT. JESTLIŽE MÁ BÝT K JEDNÉ APLIKACI X-MANAGER PŘIPOJENO VÍCE SNÍMAČŮ, JE DŮLEŽITÉ, ABY PRVNÍ PŘIPOJENÍ BYLO PROVEDENO S JEDNÍM SNÍMAČEM A OSTATNÍ BYLY PŘIPOJENY POSTUPNĚ. OSTATNÍ SNÍMAČE NEPŘIPOJUJTE K NAPÁJENÍ, NEŽ BUDE PRVNÍ SNÍMAČ PŘIPOJEN.



o Nejprve stiskněte **PŘIDAT**, následně pak **START**.
o Pro potvrzení spojení stiskněte **Připojit**.
o Pro zadání jména snímače stiskněte **NASTAVENÍ**.

SPOJENÍ SNÍMAČE (APPLE IOS) S PŘÍDAVNÝM ZAŘÍZENÍM

EN ČITALNIK LAHKO UPRAVLJAMO TUDI Z RAZLIČNIMI NAPRAVAMI.

! Pokud přidáváte nové zařízení, je nutné vypnout síť Wi-Fi na blízkých zařízeních, která již byla přidána, jinak se tato zařízení pokusí připojit a zakázat přidání nového zařízení.

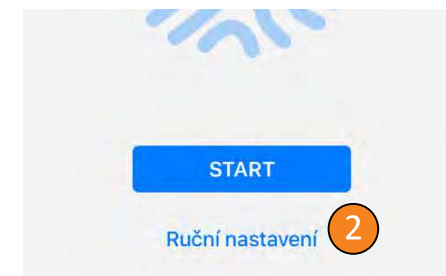
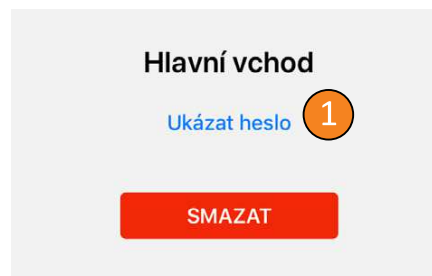

1 Stiskněte ikonu **i** vedle jména snímače, se kterým má být vytvořeno spojení. Po zobrazení výzvy stiskněte **Ukázat heslo**. Na spodní části obrazovky se zobrazí heslo, zapište si jej.

2 U nového zařízení stiskněte **+** a v dalším kroku zvolte **Ruční nastavení**. Po zobrazení výzvy vložte jméno a dříve zobrazené heslo. Po zadání jména stiskněte **NASTAVENÍ**.

ODPOJENÍ SNÍMAČE (APPLE IOS)

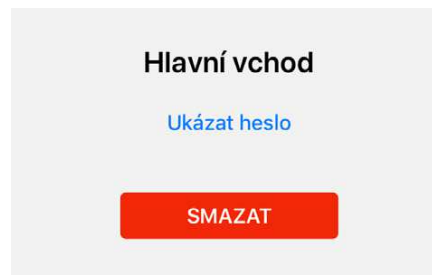

Stiskněte ikonu **i** vedle jméno snímače a potvrďte stisknutím **SMAZAT**.

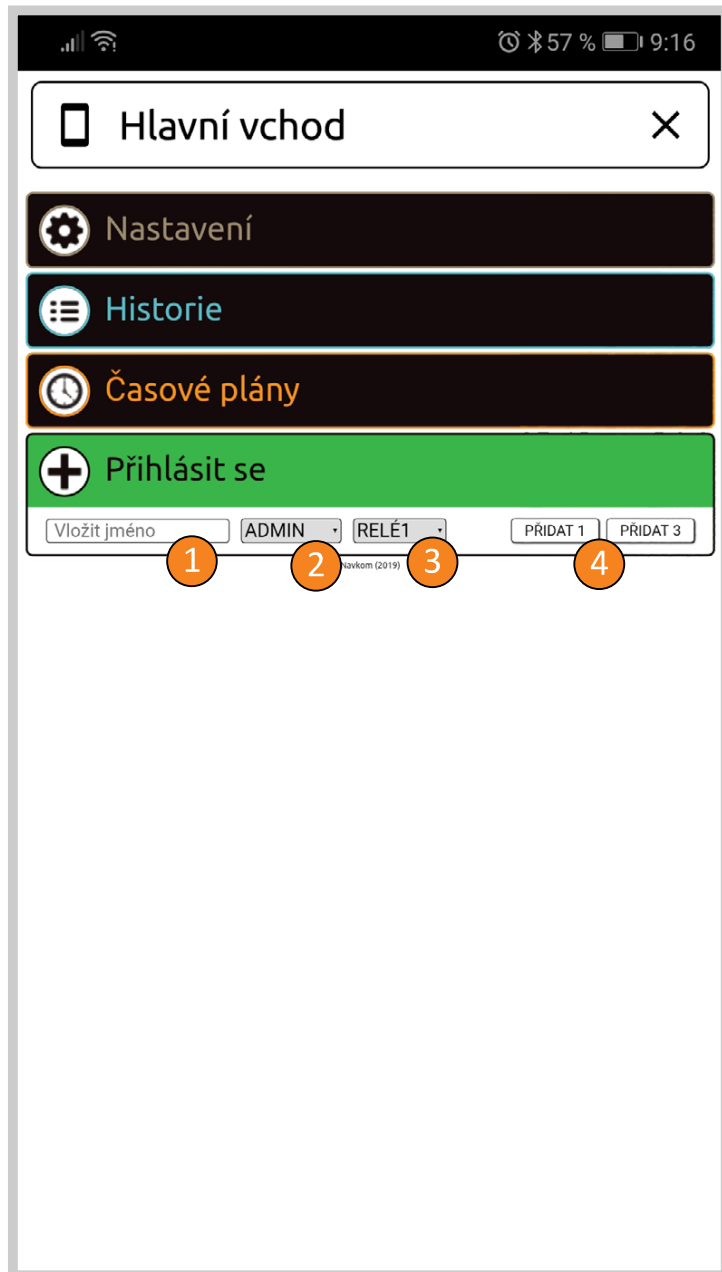

PŘIDÁNÍ UŽIVATELE

PROCEDURA PŘIDÁNÍ UŽIVATELE SE SPUSTÍ STISKNUTÍM ZELENÉHO POLE.

- 1 Vložte jméno uživatele.
 - 2 Zvolte jeho funkci (oprávnění) – správce, nebo uživatel. Správce může provádět všechny zásahy, vč. odstranění ostatních správců a uživatelů. **Uživatel ovládá pouze otevírání dveří.**
 - 3 Zvolte relé, které bude ovládáno (relé, 1, relé 2, nebo obě relé najednou). **Tato funkce není v kombinaci s řídicí jednotkou mini BBX k dispozici.**
 - 4 Vložte 1, nebo 3 otisky prstu pro uživatele. Otisky prstů dalších uživatelů mohou být vloženy později.
- Maximálně může být vloženo 500 jednotlivých otisků prstů. Každý uživatel může mít uloženo více otisků. Doporučujeme aby skutečně každý uživatel si založil více otisků prstů – dokonce i několik otisků ze stejného prstu.**

SEZNAM VLOŽENÝCH OSOB

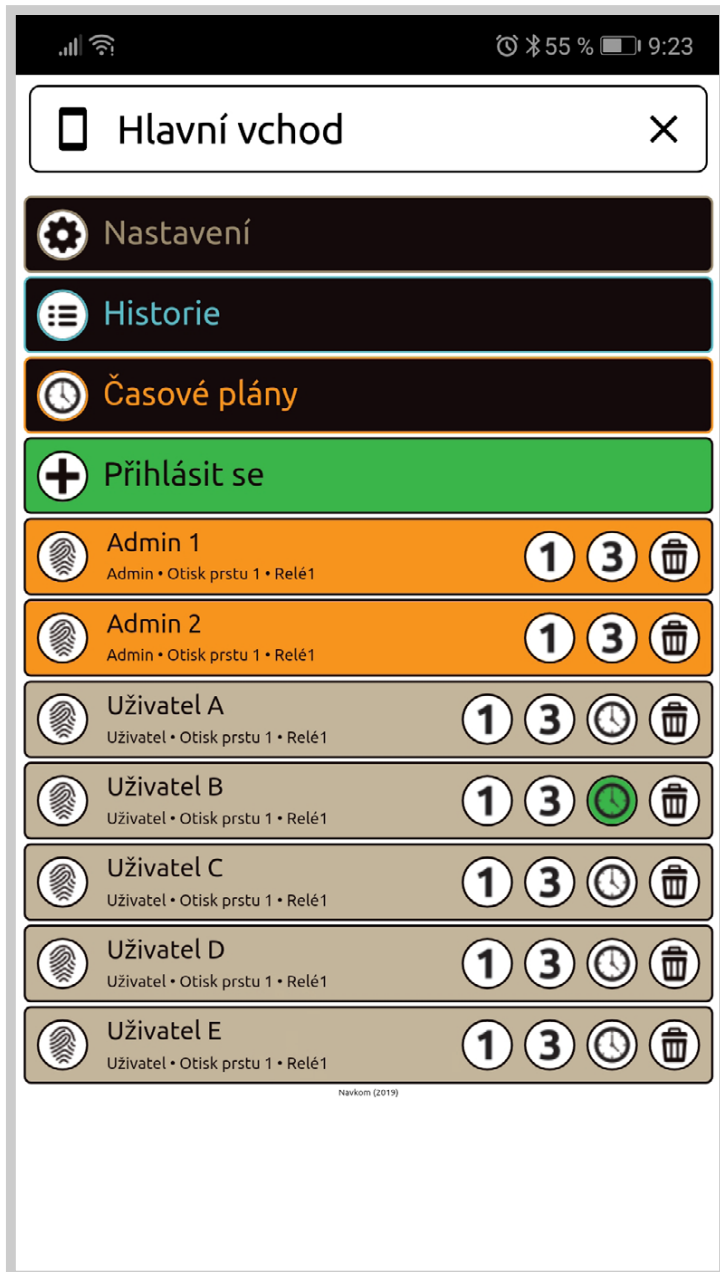

- U vložené osoby nelze nastavení (funkci, oprávnění) měnit.
- Je třeba danou osobu vymazat a znovu vložit s potřebným nastavením.
- Funkce správce je indikována oranžovou barvou, uživatele pak světle hnědou.
- Toto jsou data pod jménem každé osoby:
 - status (Správce/Uživatel)
 - počet vložených otisků prstů
 - relé které (která) tato osoba ovládá
- Každé osobě můžete kdykoliv přidat další otisky prstů. Stisknutím ikony **1** se přiřadí jeden otisk prstu, při stisknutí ikony **3** budou přiřazeny tři otisky prstu.
- Stisknutím ikony **hodiny** mohou být uživatelům přiřazeny časové plány, tzv. časová okna. Tyto plány je třeba nastavit předem. Jestliže je časový plán aktivní, je zeleně označen. Každý uživatel může mít přidělený jeden časový plán.
- Každý správce může vymazat jednotlivé uživatele i ostatní správce.
- Jeden správce musí být zachován. Lze jej odstranit pouze Resetem – návratem do továrního nastavení.
- Osoby v seznamu lze vymazat stisknutím ikony **Smazat**.



NASTAVENÍ

VEŠKERÉ BEZPEČNOSTNÍ FUNKCE MOHOU BÝT POTVRZENY
POUZE SPRÁVCOVSKÝM OTISKEM PRSTU.

- Jméno snímače**
Nastavení režimu volných průchodů (trvale otevřeno): Jestliže je tento režim aktivován, dveře se otevřou přiložením jakéhokoliv prstu na snímač.
- Délka tohoto režimu může být nastavena v rozmezí 1 – 600 minut, po uplynutí této doby se režim volného průchodu sám vypne. Jestliže je režim volného průchodu aktivní, LED kontrolka svítí trvale zeleně.
- Délka sepnutí relé:** Délka doby, během které je relé sepnuté, může být nastavena v rozmezí 1 až 10 sekund. Toto nastavení je užitečné, jestliže používáte elektrický otvírač, tzv. vrátný.
- Modrá LED kontrolka:** Modré podsvícení signalizuje, že snímač je mimo provoz.
- Nastavení LED přisvícení dveří:** Jestliže je ve dveřích zabudováno přídatné LED přisvícení, může být napojeno do systému NAVKOM a ovládáno aplikací X-manager (**jen u řídicích jednotek ve dveřním křídle, ne pro DIN lišty**). Je možné nastavovat intenzitu osvětlení v rozmezí od 1% do 100% a nastavovat časový plán, kdy má být přisvícení zapnuté. Pomocí aplikace lze nastavit i trvalé přisvícení 24 hodin denně.
- Export/import databáze:** Databáze otisků prstů může být přenesena do dalších snímačů.
1. Stiskněte tlačítko **VÝSTUP** na zdrojovém snímači. Toto musí být provedeno správcem.
2. Připojte nový snímač a stiskněte tlačítko **VSTUP**. Pokud byl již správce do nového snímače vložen, jeho otisk musí potvrdit tuto operaci. Jestliže je databáze nového snímače prázdná, tento krok nevyžaduje potvrzení.
3. Aktivaci přenesené databáze musí potvrdit správce na zdrojové čtečce.
- Systém:** Verze systému.

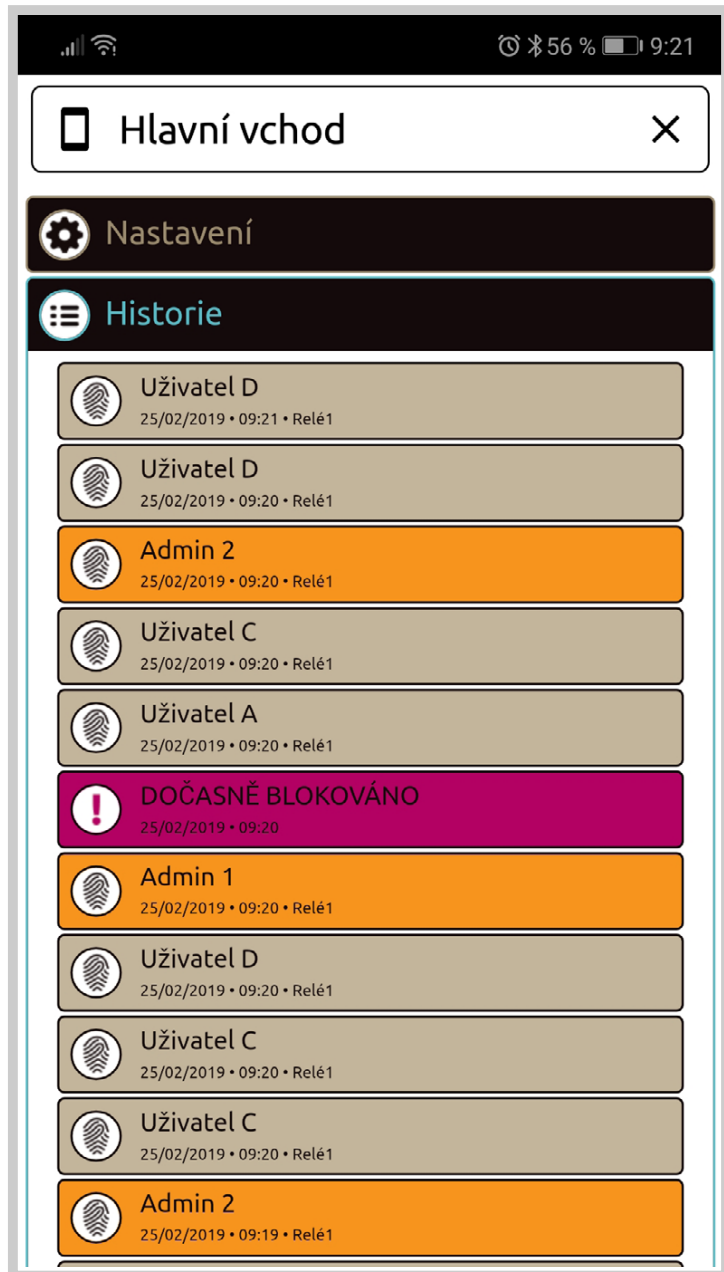

HISTORIE

PŘEHLED O 100 POSLEDNÍCH UDÁLOSTECH

Tyto následující operace jsou monitorovány:

- o všechny úspěšné vstupy (uživatelské i správcovské)
- o všechny pokusy o vstup mimo nastavený časový plán (plán musí být zapnutý a přiřazený uživateli)
- o dočasné zablokování

Historii nelze vymazat. Přepisují se nejstarší události tak, že celkový počet záznamů je stále 100.

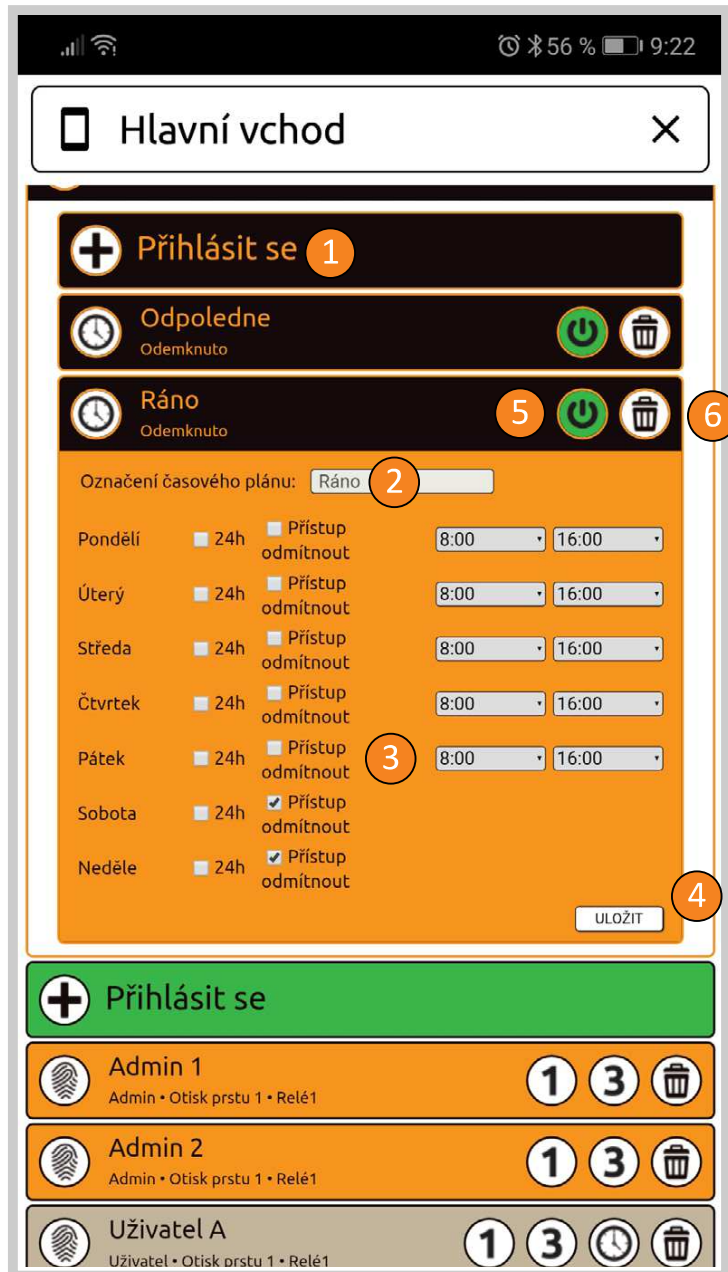

ČASOVÝ PLÁN (ČASOVÉ OKNO)

ČASOVÝ PLÁN MŮŽE BÝT PŘÍRAZEN UŽIVATELI PRO VYMEZENÍ ČASU, KDY SMÍ OVLÁDAT ZAŘÍZENÍ

1 Chcete-li vytvořit plán, stiskněte tlačítko **Přihlásit se**.

2 Pojmenujte nový časový plán.

Existují tři možnosti omezení přístupu pro jednotlivé dny v týdnu:

- 3
- o neomezený přístup 24 hodin
 - o trvale bez přístupu
 - o časově omezený přístup (od-do)

4 Po provedení požadovaného nastavení stiskněte tlačítko **ULOŽIT**.

Když je časový plán uložen, je automaticky aktivován. To je indikováno zelenou ikonou.

5 Každý časový plán může být deaktivován stisknutím ikony, ta se změní na bílou. Pokud byl vypnutý časový plán přidělen některým uživatelům, mají nyní neomezený přístup.

6 Časový plán může být vymazán stisknutím ikony **Bin**. Pokud byl vymazaný časový plán přidělen některým uživatelům, mají nyní neomezený přístup.

Lze vytvořit až pět časových plánů.



© 2020 Navkom

ŘÍDÍCÍ JEDNOTKA MINI BBX - DOPLŇKOVÉ FUNKCE

ODEMKNUTÍ DVEŘÍ POMOCÍ APLIKACE

Uživatel nebo správce může dveře odemknout kliknutím na kartu "Odemknout dveře"

- 1 Stisknutím karty "Otevřít dveře" odemknete dveře.

OBNOVENÍ TOVÁRNÍHO NASTAVENÍ V APLIKACI

Kliknutím na kartu "FACTORY RESET" odstraníte všechny uložené otisky prstů, včetně otisků prstů správce a zařízení se vrátí do továrního nastavení. Pokud je tovární nastavení obnoveno tímto způsobem, párování mobilních telefonů nebo tabletů se odstraní. Telefon nebo tablet je třeba znovu spárovat.

Záruční podmínky:

Záruka je platná po dobu 36 měsíců od data předání výrobku koncovému kupujícímu (dále jen kupující). Výrobce, společnost NAVKOM d.o.o., tímto ručí za bezchybnou funkčnost výrobku Biohandle, Bioreader, Modul, Touchpad nebo Biopass (dále jen výrobek) po celou dobu platnosti záruky a za to, že materiály, ze kterých je výrobek vyroben, nebudou vykazovat závady ani poškození.

Pokud kupující zjistí nesprávnou funkci výrobku, může požadovat plnění záruky u prodejce nebo u výrobce, jež kupujícímu vystaví potvrzení o přijetí reklamace. Tato záruka se vztahuje na zemi, ve které byl výrobek zakoupen koncovým kupujícím. Jsou-li výrobky exportovány do zahraničí, kde jsou zajištěny vhodné technické podmínky pro používání výrobku a vhodné klimatické a environmentální podmínky, platí tato záruka i v zahraničí, a to v případě, že je výrobcem nebo autorizovaným prodejcem provozována servisní síť.

Výrobky jsou ovlivňovány povětrnostními podmínkami, jimž jsou vystaveny. Výrobce zaručuje bezchybný provoz výrobku tehdy, není-li vystaven nadměrné vlhkosti. Výrobce zaručuje bezchybný provoz výrobku ve vhodných klimatických podmínkách, tj. v teplotním rozsahu od -30 až +80 °C. Výrobce neručí za provoz výrobku mimo rámec stanovených mezí klimatických podmínek.

Záruka se vztahuje pouze na správně udržované výrobky. Na výrobku se mohou hromadit nečistoty, které by jej mohly poškodit. Kupující je povinen výrobek řádně udržovat. Výrobce neručí za výrobky, které nepodléhají řádné údržbě. V případě oprávněné reklamace se výrobce zavazuje, že vadnou funkci výrobku opraví do 45 dnů ode dne uplatnění reklamace. Nebude-li závada během výše stanovené lhůty odstraněna, má zákazník nárok na nový, výrobcem poskytnutý výrobek.

V případě, že výrobce nezajistí opravu nebo výměnu výrobku včas, je kupující oprávněn odstoupit od smlouvy a požadovat vrácení peněz nebo snížení kupní ceny.

Záruční list:

TYTO ZÁRUČNÍ PODMÍNKY SPOLU S ÚČTENKOU (FAKTUROU) PŘEDSTAVUJÍ ZÁRUČNÍ LIST VÝROBCE. KUPUJÍCÍ JE POVINEN USCHOVAT ZÁRUČNÍ PODMÍNKY A ÚČTENKU PO CELOU DOBU ZÁRUČNÍ DOBY.

Tuto záruku vystavuje výrobce:

Navkom d.o.o.

Cesta v Log 19

1353 Brezovica

Identifikační číslo: 1646729000

DIČ: 39134725

Informace o společnosti a sídle prodejce, datu předání zboží a údaje identifikující zboží, na něž se vztahuje záruka, jsou uvedeny na faktuře a/nebo dodacím listu, který obdrží kupující při nákupu výrobku.

Uplatnění záruky:

Kupující nese veškerá rizika a náklady vyplývající z přepravy výrobku od autorizovaného prodejce nebo autorizovaného servisu.

Při uplatnění záruky je kupující povinen předložit účtenku, která prokazuje zakoupení výrobku. Faktura musí obsahovat následující informace: jméno prodejce, sériové číslo výrobku, rok, měsíc a den nákupu. Kupující je povinen uchovat fakturu a tyto záruční podmínky po celou dobu záruční lhůty.

Společnost Navkom d. o. o. si vyhrazuje právo odmítnout reklamaci v případě, že nebude předložen doklad o koupi (faktura, účtenka) nebo v případě, že údaje na faktuře budou neúplné, nečitelné nebo bude na faktuře viditelná dodatečná změna nebo zásah, jež podnítl pochybnost o pravosti důkazů.

Účtenku uchovávejte na bezpečném místě, nemůžeme vystavit její kopii!

Kupující uplatňuje záruku písemně přímo u výrobce nebo u prodejce nebo ústně u prodejce. V tomto případě je prodejce povinen vystavit příslušný reklamační protokol. Při uplatnění reklamace je kupující povinen jako doklad o koupi předložit záruční list a fakturu. Kupující je povinen umožnit případnou opravu výrobku ve svém sídle.

Nebude-li oprava v sídle kupujícího provedena do 45 dnů z důvodu překážek na straně kupujícího (kupující byl nedostupný, nedosažitelný nebo nepřítomný), nemá kupující právo požadovat nový výrobek. Je-li nutné zaslat výrobek autorizovanému servisnímu středisku nebo výrobcí, je kupující před odesláním povinen zajistit řádné zajištění výrobku. Kupující má po dobu opravy nárok na náhradní výrobek poskytnutý autorizovaným servisním střediskem. Záruka nevylučuje práva kupujícího vyplývající z odpovědnosti za vady materiálu.

Prodloužení záruky:

Pokud kupující uplatňuje záruku na výrobek a autorizovaný servis konstatuje, že je reklamace oprávněná, záruční doba se prodlouží o dobu, po kterou je výrobek opravován. Pokud výrobek, na který byla uplatněna záruka, prošel významnou opravou, nebo byl nahrazen novým, bude kupujícímu udělena nová záruka na dobu 24 měsíců. Na novou záruku je kupujícímu vystavena nová účtenka; kupující je povinen ji uschovat po celou dobu záruční lhůty.

Záruku nelze uplatnit v následujících případech:

- Veškeré závady způsobené nesprávnou manipulací s výrobkem. Jakákoliv manipulace s výrobkem, která je v rozporu s přiloženým návodem k obsluze.
- Veškeré závady způsobené nedostatečnou nebo nesprávnou údržbou výrobku (např. čištění povrchu korozivními prostředky, neaktualizování softwaru atd.). Pokud nebude výrobek pravidelně čištěn vhodnými prostředky, může dojít k jeho poškození; na toto poškození nemůže být uplatněna záruka.
- Jakýkoliv zásah do výrobku provedený kupujícím nebo třetí stranou, která nebyla autorizována společností Navkom d.o.o. Záruku nelze uplatnit, pokud bylo zjištěno, že s výrobkem manipulovala třetí strana.
- Jakákoliv závada způsobená servisem, seřizováním, čištěním nebo jinou manipulací s výrobkem kýmkoliv kromě servisních pracovníků autorizovaných společností Navkom d.o.o.
- Jakákoliv závada způsobená přepravou, pádem, úderem atd., k nimž došlo po zakoupení výrobku.
- Jakákoliv závada způsobená požárem, zemětřesením, povodněmi, zásahem blesku, jinými přírodními katastrofami, znečištěným prostředím nebo nevhodným napájecím napětím.
- Jakákoliv závada způsobená nedbalou manipulací nebo nesprávným uchováváním/skladováním výrobku (například skladování výrobku při vysokých teplotách a vlhkosti, v blízkosti insekticidů, jako je naftalen nebo potenciálně nebezpečných léků, jedů či chemikálií).
- Instalace výrobku na nevhodné místo, kde je vystaven nevhodným povětrnostním podmínkám (zima, teplo, vlhkost, přímé nebo odražené sluneční světlo), jež mohou způsobit překročení stanovených mezí provozního rozsahu.
- Pokud kupující výrobek nepoužívá se softwarem dodaným výrobcem nebo pokud si nainstaluje software třetích stran, který není dodáván nebo výslovně schválen výrobcem.

- Pokud není k výrobku zaslanému k opravě přiložena účtenka nebo je-li účtenka neplatná.
- Jakékoliv dodatečné změny na účtence, které nebyly provedeny výrobcem nebo autorizovaným prodejcem, zejména změna roku, měsíce a dne nákupu, jména kupujícího nebo prodejce a sériového čísla.

Opravy po uplynutí záruční doby

Výrobce se zavazuje zajistit opravy a servis výrobků za úplatu po dobu tří let od uplynutí záruční doby.

Omezení odpovědnosti:

Tato záruka se vztahuje pouze na výrobky společnosti Navkom d.o.o.; nevztahuje se na jiné součásti obsahující výrobky tohoto výrobce nebo jiné součásti použité v těchto výrobcích (jako jsou dveře, mechanické zámky, které výrobce nedodává, kování a jiné mechanismy nezbytné pro použití výrobků tohoto výrobce).

Společnost Navkom d.o.o. nezaručuje, že materiál, z něhož jsou výrobky vyrobeny, odpovídá individuálním potřebám a environmentálním podmínkám kupujícího. Kupující je povinen prověřit, zda je výrobek vhodný pro použití v daných environmentálních podmínkách.

Společnost Navkom d.o.o. nabízí výrobky „takové, jaké jsou“ a neposkytuje žádná další prohlášení ani záruky ohledně jejich vhodnosti pro konkrétní účel. Kupující je povinen samostatně posoudit, zda výrobek splňuje účel a potřeby kupujícího.

Společnost Navkom d.o.o. se v tomto ohledu výslovně zříká jakékoliv záruky, ať už písemné nebo ústní, a popírá jakékoliv záruky z hlediska prodejnosti nebo vhodnosti pro konkrétní účel použití. Výluky platí v maximálním rozsahu povoleném platnou legislativou.

Společnost Navkom d.o.o. není v žádném případě odpovědná za jakékoliv škody (přímé nebo nepřímé, včetně ušlého zisku) vyplývající z používání výrobku. Kupující výslovně přijímá veškerou odpovědnost za jakékoliv důsledky, jež mohou z používání výrobku vyplynout. Společnost Navkom d.o.o. nemůže být rovněž hnána k odpovědnosti za jakékoliv škody vzniklé v důsledku nemožnosti použití výrobku nebo selhání výrobku.

Pokud není konkrétní výše uvedená výluka ve vaší zemi použitelná, nemusí se vás tato výluka týkat, nebo může být platná pouze v rozsahu povoleném legislativou. Pokud je tato záruka v rozporu s místní legislativou, bude záruka nebo její část upravena v souladu s platnou místní legislativou.