

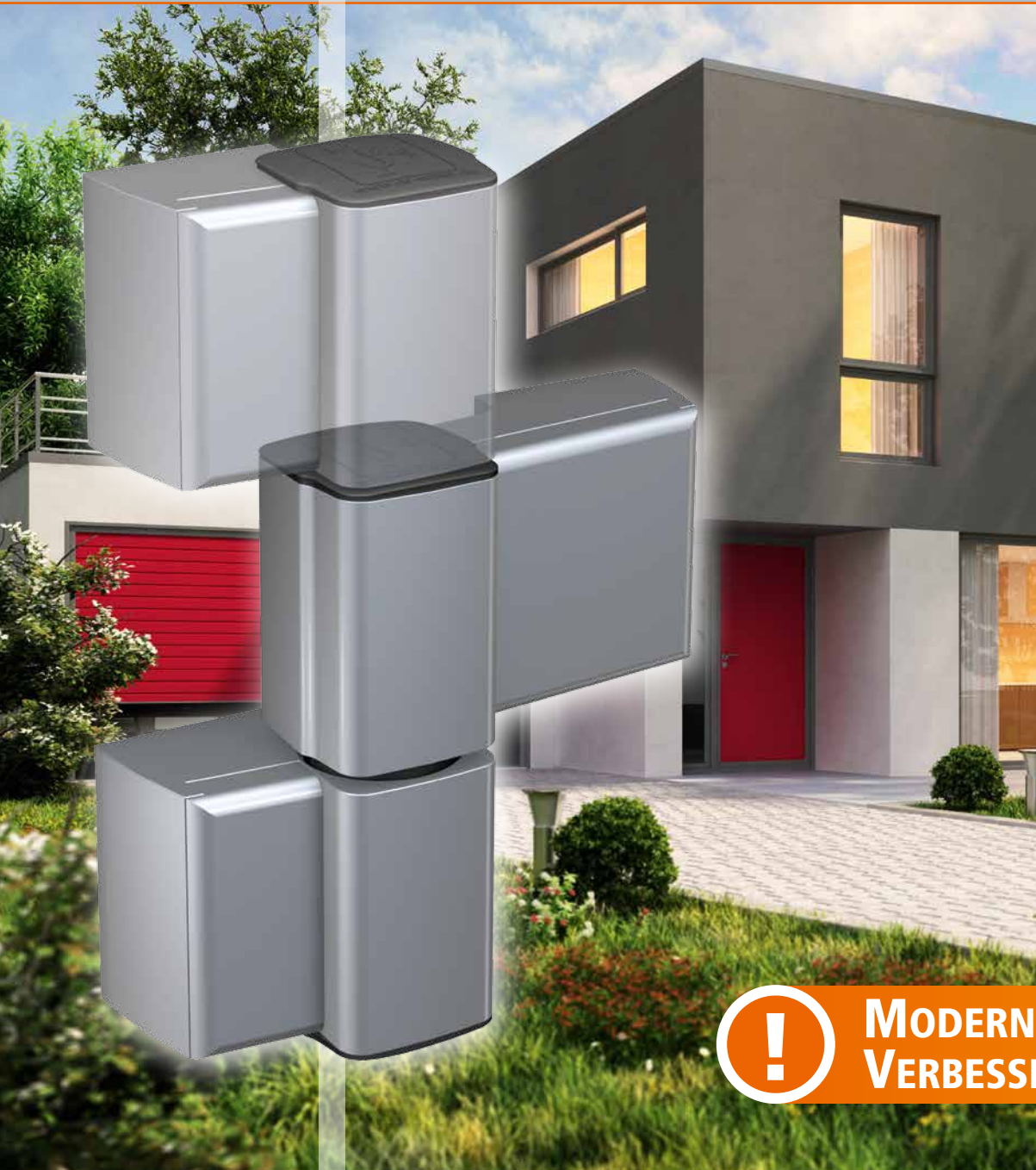

Hahn Serie 60 AT

Universalband für vielfältigen Einsatz



**MODERNERE OPTIK
VERBESSERTE TECHNIK**



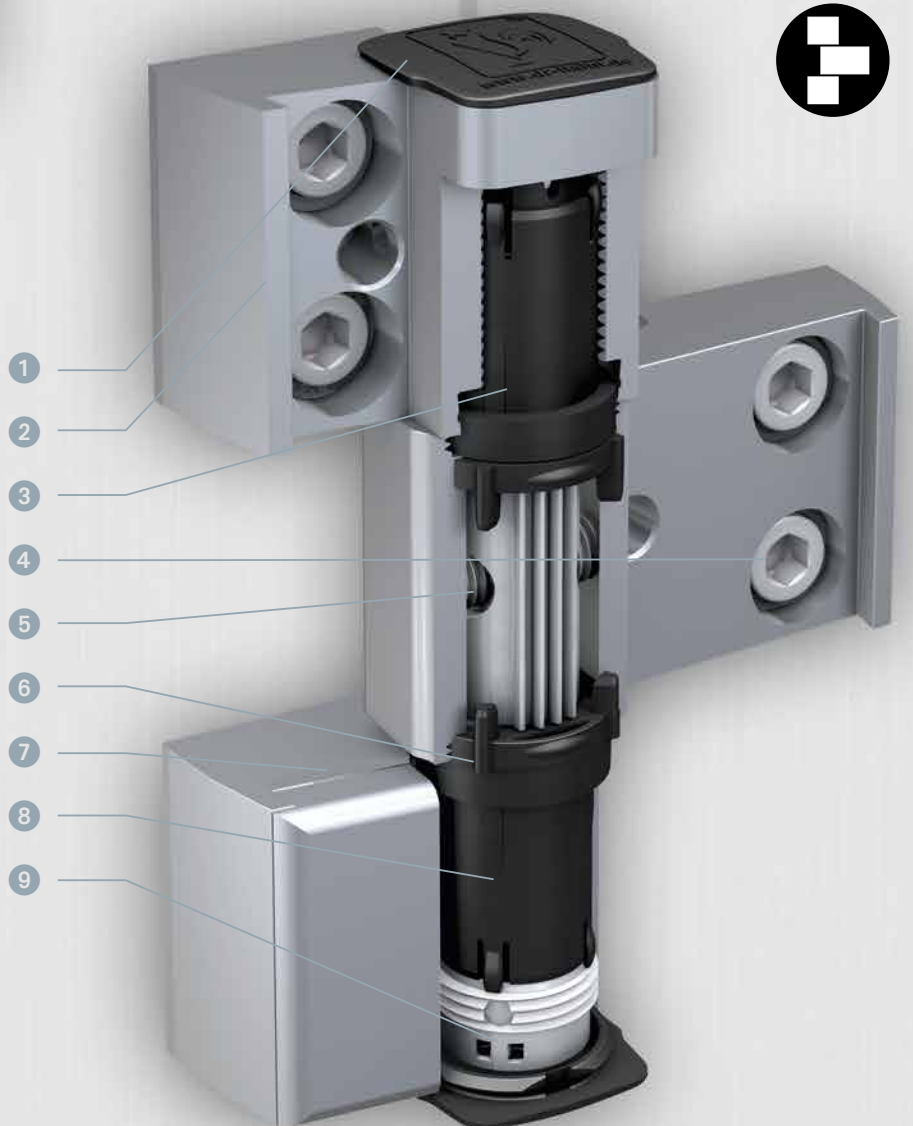
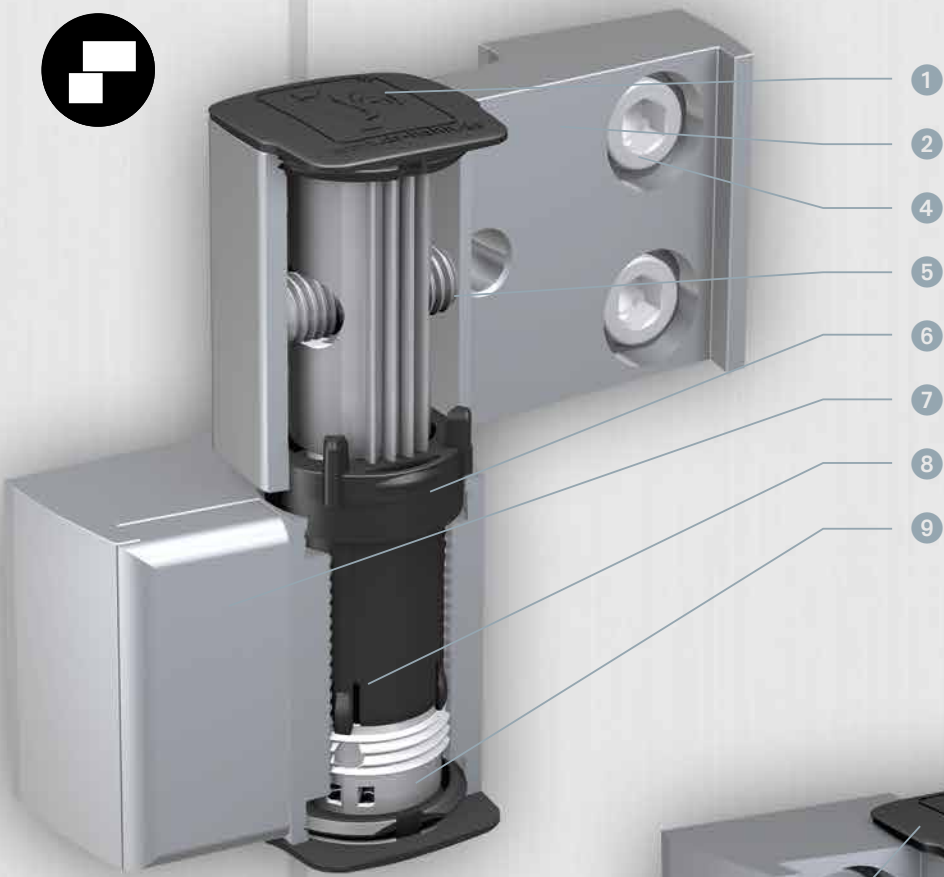



Hahn Serie 60 AT

Für alle Türen aus Metallprofilen

- 1 **NEU!** Einheitliche Kappen
– jetzt mit dauerhaft festem Sitz
- 2 **Aufschraubband aus strang-
gepresstem Aluminium**
– hält hohen Druck- und Zug-
kräften stand
- 3 **Geteilter Niro-Bolzen**
– zur leichteren Demontage
- 4 **NEU!** Freie Wahl der Hahn-
Befestigungsmittel – passt für
jede Profilsituation

NEU! Größerer Verstellweg

- 5 **Horizontalverstellung**
± 2,5 mm an der eingebauten
Tür – optimales Einpassen
- 6 **Rahmen- und Flügelbandteile**
sind jeweils mit einer Kunst-
stoffbuchse ausgestattet
– verbesserte Gleiteigenschaft

- 7 **NEU!** Abdeckstück verschraubt
– für höheren Einbruchschutz

NEU! Verstellung am einge- bauten Türflügel

- 8 **Dichtungsdruck anpassen**
± 0,5 mm (Ausheben
des Flügels bei einzelnen
Varianten erforderlich)
- 9 **Höhenverstellung über**
integrierte Hebespindel
stufenlos + 3/-2 mm
– bequeme Justierung

Weitere Vorteile

- In sechs Richtungen am eingebauten Türflügel
verstellbar
- Bis zu 220 kg (3-teilig) bzw. bis zu 140 kg
(2-teilig) belastbar – je nach Ausführung
der Profile
- Erhältlich für alle gängigen Aluminium- und
Stahlprofile
- Hohe Korrosionsbeständigkeit in der
Standardausführung
- Das Türbandsystem bietet Kombinationsmög-
lichkeiten und Befestigungsvarianten für nach
innen und nach außen zu öffnende Türen mit
Wechselprofil und Eckpfosten-Konstruktionen
- DIN links/DIN rechts verwendbar
- Sonderausführungen für Falttüren sowie
einbruchhemmende Türen
- Bänder in Eloxaltönen und RAL-Farben lieferbar
- Lagerstelle wartungsfrei – kein Schmier-
erfordernis

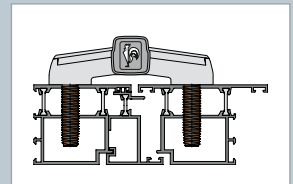
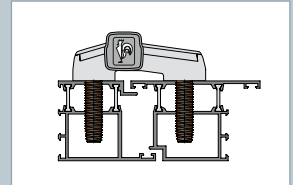
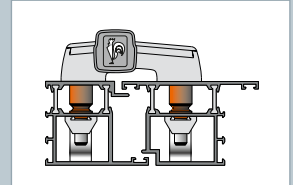
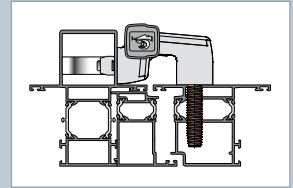



Hahn Serie 60 AT ...



... mehr Komfort für Türenbauer

Das Türband für (fast) alle Fälle: Die Bänder der Hahn Serie 60 AT sind universell auf nahezu allen Systemprofilen einsetzbar. Sie sind langlebig und bleiben selbst bei intensiver Nutzung stets stabil. Rahmen- und Flügelbandteil der Serie 60 AT sind jeweils mit einer wartungsfreien Lagerbuchse ausgestattet. Das verbessert die Gleiteigenschaften für mehrere hunderttausend Zyklen. Darüber hinaus ist das Aufschraubband in sechs Richtungen verstellbar. Eine Person kann das Türband bequem ohne Lösen von Befestigungsschrauben justieren. Jetzt neu: am eingebauten Türflügel.



Einbauhinweise

Befestigungsart Anker-Schraube

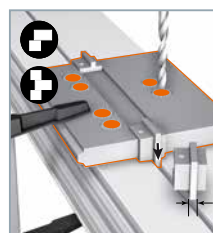

Ø 11 mm bohren.



Bequem und sicher

Die Abdeckstücke sind mit einem Zugbolzen versehen, der von hinten verschraubt, den Zugriff auf die Befestigungsschrauben verwehrt.

Um dem Einbruchschutz Rechnung zu tragen, sind für nach außen öffnende Türen Sicherheitssets als Zubehör erhältlich. Das Türbandsystem bietet Kombinationsmöglichkeiten und Befestigungsvarianten für nach innen und nach außen zu öffnende Türen mit Wechselprofil und für Eckpfosten-Konstruktionen.

Einstellhinweise

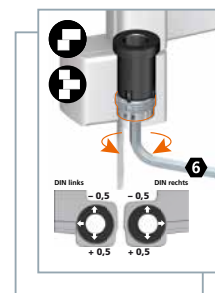

Dichtungsdruck verstellen

Dichtungsdruck erhöhen: + 0,5 mm, Markierung zeigt zur Tür. Dichtungsdruck vermindern: - 0,5 mm, Markierung zeigt von der Tür weg.

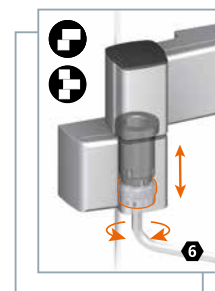

Höhenverstellung + 3/- 2 mm

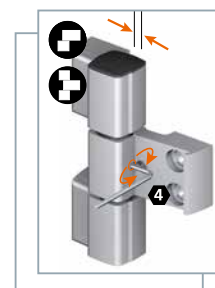

Horizontalverstellung ± 2,5 mm

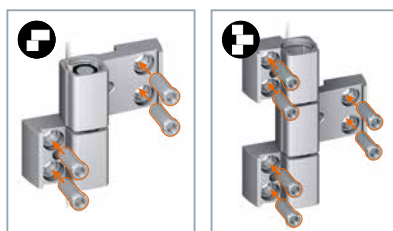

Bandkörper festschrauben (20–25 Nm).

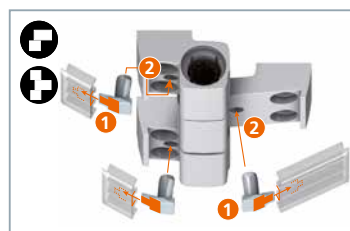

Zugbolzen in Abdeckstück schieben. Abdeckstück aufkleben. Kappen aufstecken.

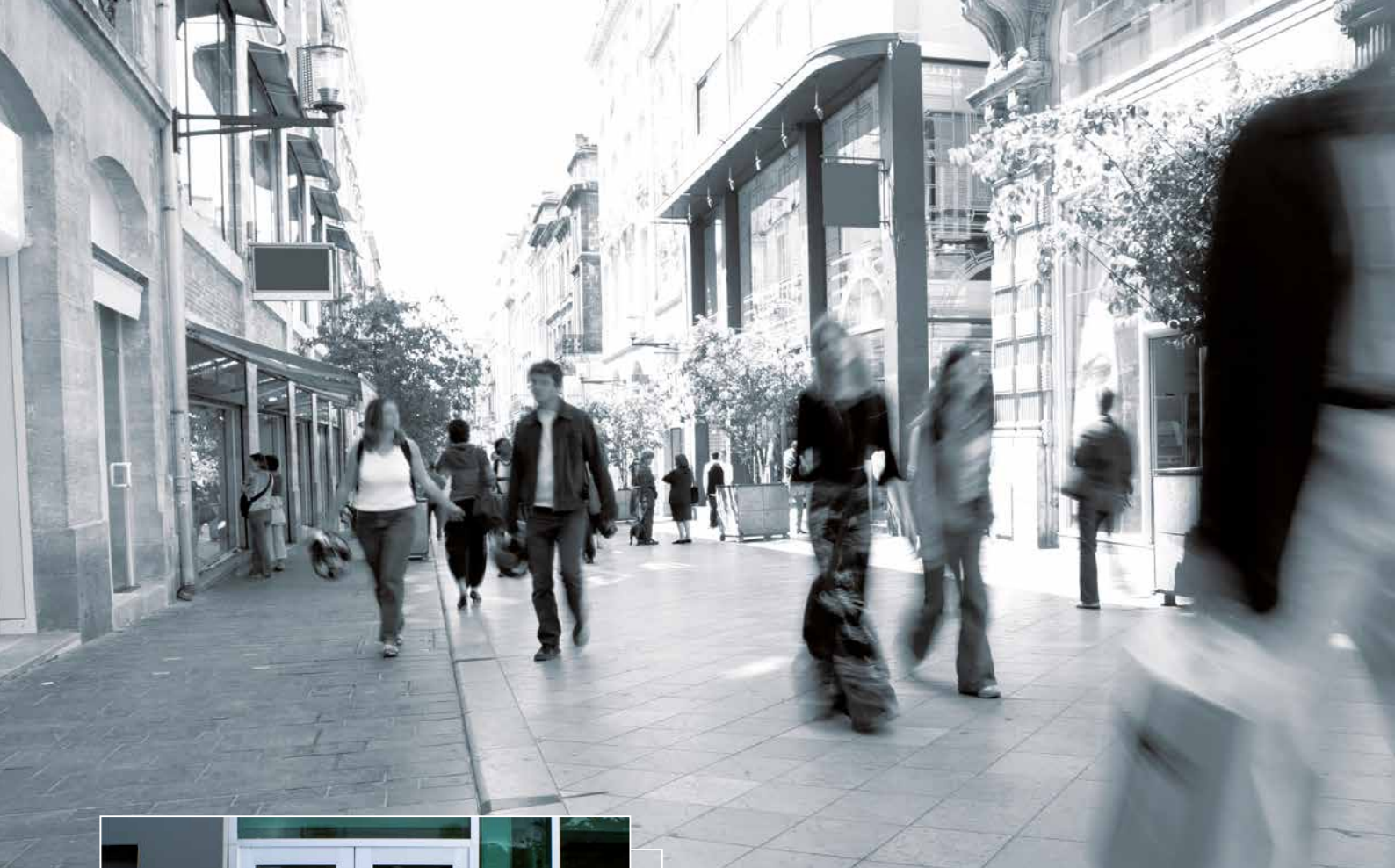

Für alle Türen aus Metallprofilen









Ob an Haupteingängen, Nebentüren oder Funktionstüren, ganz gleich ob innen, außen oder als Wohnungsabschluss, Hahn Serie 60 AT ist das Türband, das für lange Zeit seinen Dienst erfüllt. Bevor ein Hahn-Band überhaupt zum Einsatz kommt, wird das serienreife Produkt in über 200.000 Öffnungszyklen geprüft. Dabei muss es sich auch unter ungünstigsten Bedingungen beweisen. Erst wenn diese Tests erfolgreich durchlaufen sind, kommt es auf den Markt. So ist garantiert, dass ein Hahn-Band dauerhaft zuverlässig ist. Das schätzen Architekten, Systemgeber, Türenbauer und Bauherren gleichermaßen.

MADE IN GERMANY

CE-Zertifikat inklusive

Beiden Bandausführungen der Serie 60 AT wurde vom Prüfinstitut eine hohe Belastbarkeit testiert. Mit Bandklasse 14 erreichte die zweiteilige sowie dreiteilige Ausführung die aktuell höchste Einstufung bei einachsigen Türbändern. Die dreiteilige Variante erhielt aufgrund besonderer Prüfungskriterien ausschließlich in der Ausführung des 125 mm Stichmaßes die Bandklasse 11, womit ebenfalls eine hohe Beanspruchung von den Prüfern bescheinigt wurde. Bänder der Serie 60 AT sind in ihrer Standardausführung geeignet, um im Rahmen der Elementenprüfung an Rauch- und Brandschutztüren verwendet werden zu können.



								
	Gebrauchs- klassen	Dauer- funktions- tüchtigkeit	Masse der Prüftür	Feuer- beständigkeit	Sicherheit	Korrosions- beständigkeit	Einbruch- hemmung	Band- klasse
SERIE 60 AT 	4	7	7	0	1	5*	1	14
SERIE 60 AT 	4	7	7	0	1	5*	1	14**

* Position 6: Klasse 5 gemäß EN 1670:2007.

** Position 8: Artikel M 781_ erfüllt die Klasse 11.

SERIE 60 AT EG-Zertifikatsnummer 1309-CPR-0256

Die Klassifikation **4 7 7 0 1 5 1 14** sagt Folgendes aus:

Ein Türband für (4) sehr starke Beanspruchung, welches im Dauerversuch mit (7) 200.000 Zyklen geprüft wurde, für die Tür mit einer Masse bis (7) 160 kg, nicht für (0) Feuer-Rauchschutz geeignet ist, eine (5) Korrosionsbeständigkeit von 480 h besitzt und an (1) einbruchhemmenden Türen eingesetzt werden kann.

Darüber hinaus wurden in der Prüfung 20 Zyklen mit 320 kg und 5 Zyklen mit 480 kg nach EN 1935 positiv absolviert.

SERIE 60 AT EG-Zertifikatsnummer 1309-CPR-0257

Die Klassifikation **4 7 7 0 1 5 1 14** sagt Folgendes aus:

Ein Türband für (4) sehr starke Beanspruchung, welches im Dauerversuch mit (7) 200.000 Zyklen geprüft wurde, für die Tür mit einer Masse bis (7) 160 kg, nicht für (0) Feuer-Rauchschutz geeignet ist, eine (5) Korrosionsbeständigkeit von 480 h besitzt und an (1) einbruchhemmenden Türen eingesetzt werden kann.

Darüber hinaus wurden in der Prüfung 20 Zyklen mit 320 kg und 5 Zyklen mit 480 kg nach EN 1935 positiv absolviert. Das Produkt hält nachweislich einer Scherbelastung von mindestens 15 kN stand.



Universeller geht kaum

So vielfältig wie die Systemlandschaft, so vielseitig sind auch die Anforderungen an die Bandanbindung. Aus diesem Grunde entwickelte Dr. Hahn schon 2003 den Hahn Schraub-Anker, mit dem die Bandbefestigung revolutioniert wurde. 2007 kam dann die Hahn Anker-Schraube hinzu. Beide Befestigungsarten haben heute einen festen Platz in den Werkstätten der Türenbaubetriebe weltweit. Erstmals kann mit dem neuen Hahn Serie 60 AT nun ein Hahn-Band auf das komplette Sortiment – einschließlich der verstellbaren Distanzbuchsen – zugreifen. Je nachdem, welche Türensituation der Fachmann zu lösen hat. Der Türenbauer kann sich frei entscheiden, welche Befestigungsmittel er zusätzlich zum Bandkörper bestellen möchte. Bänder mit anderen Drehpunkten als 20 mm oder 36 mm werden immer komplett mit Befestigungsmitteln im Karton ausgeliefert. So kann die Hahn Serie 60 AT eine Vielzahl von Situationen bedienen und bietet dem Türenbauer ein Maximum an Flexibilität.



NEU! Die Hahn Serie 60 AT gibt es jetzt auch für einzelne Stichmaße in der praktischen Industrieverpackung von 24 Bändern (2-teilig) oder 18 Bändern (3-teilig). Original-Hahn Befestigungsmittel werden nach Bedarf hinzubestellt (siehe Seite 16).



Hahn Serie 60 AT

Universalband für Metalltüren

TECHNIK

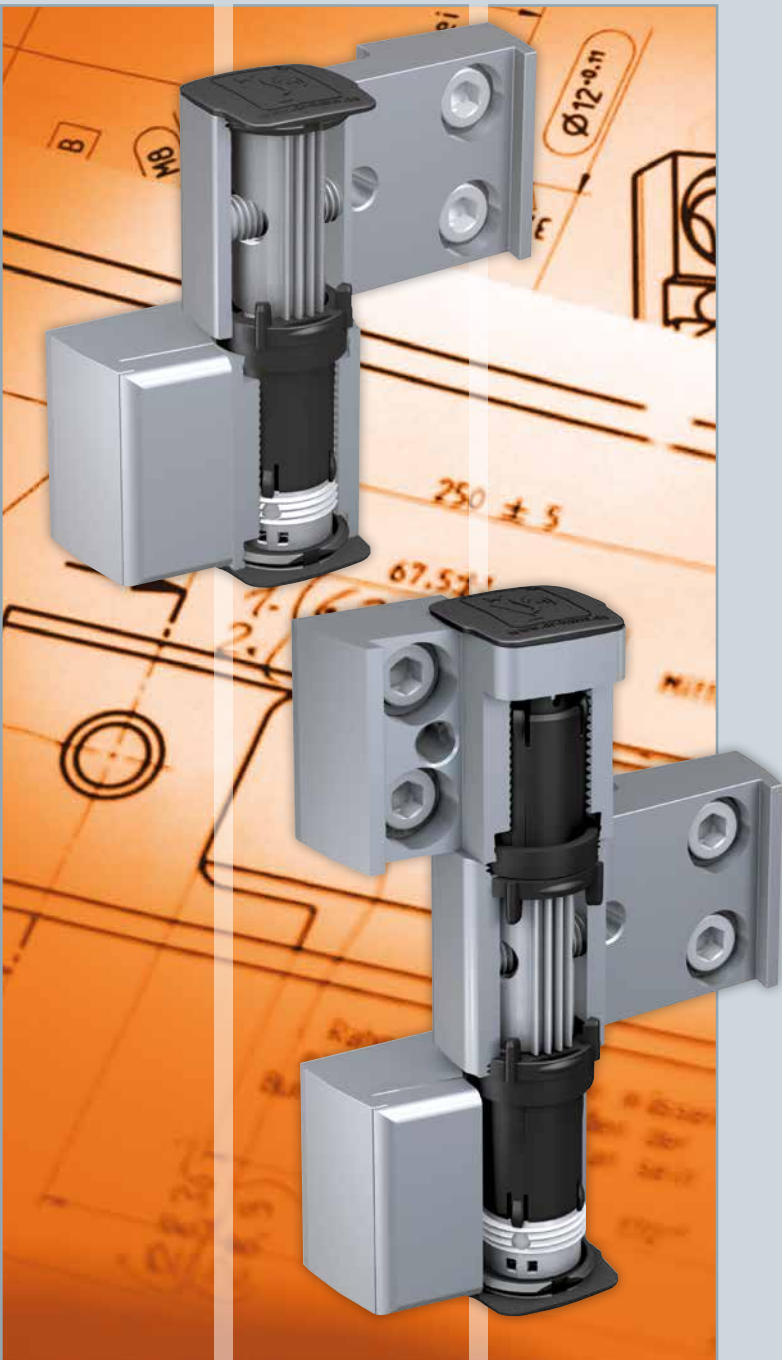

Technik/Anwendung

- **Material**
Gefertigt aus stranggepresstem Aluminium
- **Befestigungsart**
Befestigung über Anker-Schraube, Schraub-Anker oder Profilverstärkungsplatten 15 und 21 mm
- **Ausführungen**
Zwei Drehpunkte: 20 mm und 36 mm
- **Belastbarkeit**
In Abhängigkeit der Profilausführung
max. 140 kg (2-teilig), max. 220 kg (3-teilig)
- **Verstellbarkeit**
Türflügel in 6 Richtungen verstellbar:
 - Horizontalverstellung stufenlos $\pm 2,5$ mm
 - Vertikalverstellung über integrierte Hebespindel stufenlos $+ 3$ mm/ $- 2$ mm
 - Dichtungsandruck $\pm 0,5$ mm
- **Farbausführungen**
Bänder in Eloxaltönen und RAL-Farben lieferbar
- **Öffnungswinkel $> 180^\circ$**
- **Lagerstelle wartungsfrei**



Bohrlehren

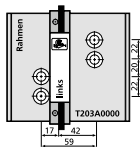

T203A0000

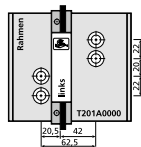

T201A0000

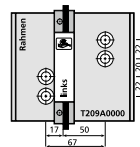

T209A0000

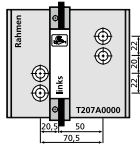

T207A0000

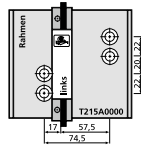

T215A0000

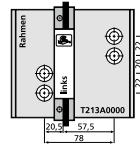

T213A0000

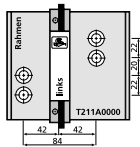

T211A0000

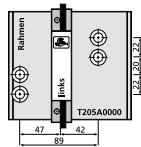

T205A0000

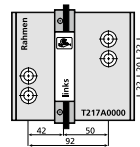

T217A0000

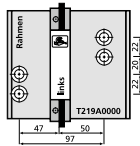

T219A0000

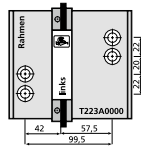

T223A0000

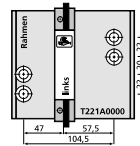

T221A0000

Bohrlehren

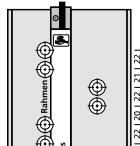

T253A0000

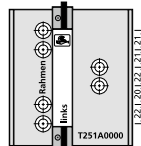

T251A0000

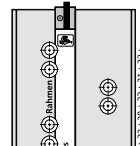

T259A0000

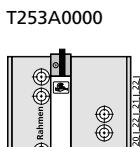

T257A0000

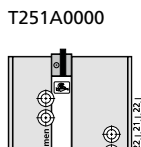

T265A0000

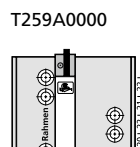

T263A0000

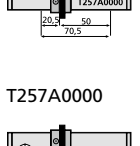

T261A0000

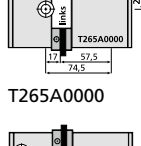

T255A0000

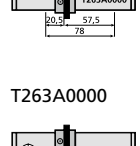

T267A0000

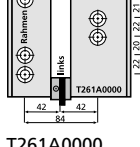

T269A0000

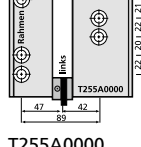

T273A0000

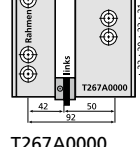

T271A0000

Allgemeine Bandbestückungsvorschläge

Für die Bandbestückung sind folgende Berechnungsgrundlagen maßgeblich: Flügelgröße, Flügelgewicht, Profilwandstärke, Konstruktion des Blendrahmens, Türöffnungsart, Beanspruchungsart, Bandbefestigung. Zur genauen Berechnung werden diese Daten benötigt.

	Objekt	max. Flügelgröße [mm]	max. Flügelgewicht [kg]	Oben-Türschließer OTS	Drehflügelantrieb	Schließfolge-regler
Normale Beanspruchung	Einfamilienhaus	1250 x 2000	120			
	Einfamilienhaus	1250 x 2000	140			
	Mehrfamilienhaus	1250 x 2000	120			
	Mehrfamilienhaus	1250 x 2000	140			
	Mehrfamilienhaus	1250 x 2000	120	■		
	Mehrfamilienhaus	1250 x 2000	140	■		
Starke Beanspruchung	Krankenhaus, Schule, ...	1250 x 2000	120	■		
	Krankenhaus, Schule, ...	1250 x 2000	140			
	Krankenhaus, Schule, ...	1250 x 2000	120		■	
	Krankenhaus, Schule, ...	1250 x 2000	140		■	
	Krankenhaus, Schule, ...	1250 x 2000	120			■
	Krankenhaus, Schule, ...	1250 x 2000	140			■

Bei diesen allgemeinen Bandbestückungsvorschlägen wurden normal breite Rahmenprofile (ca. 45 mm) mit Wandstärken von etwa 2 mm berücksichtigt. Da sich die einzelnen Profilsysteme in ihren Ansichtsweiten und Wandstärken jedoch deutlich unterscheiden und der Anschluss der Türbänder am Profil eine wichtige Rolle spielt, empfehlen wir, in Zweifelsfällen unseren kostenlosen Berechnungs-Service in Anspruch zu nehmen. Für die Ermittlung der notwendigen Bandbestückung benötigen wir von Ihnen verschiedene Angaben. Fordern Sie unseren Fragebogen zur Bandbestückung an. **Achtung:** Alle Aussagen und Berechnungen gelten ausschließlich für Original-Hahn-Bänder in Verbindung mit Original Hahn Befestigungsmitteln und berücksichtigen deren spezielle Konstruktionsmerkmale.

Empfohlene Bandbestückung

Anordnung

 2 Stück 2-teilig	Abstand von Flügelkante ca. 150 mm
 3 Stück 2-teilig	Drittes Band ca. 150 mm unterhalb des oberen
 2 Stück 3-teilig	Abstand von Flügelkante ca. 150 mm
 3 Stück 3-teilig	Drittes Band ca. 150 mm unterhalb des oberen
 3 Stück 3-teilig	Drittes Band ca. 150 mm unterhalb des oberen
 4 Stück 3-teilig	Drittes Band ca. 150 mm unterhalb des oberen, viertes mittig
 3 Stück 3-teilig	Drittes Band ca. 150 mm unterhalb des oberen
 4 Stück 3-teilig	Drittes Band ca. 150 mm unterhalb des oberen, viertes mittig
 3 Stück 3-teilig	Drittes Band ca. 150 mm unterhalb des oberen
 4 Stück 3-teilig	Drittes Band ca. 150 mm unterhalb des oberen, viertes mittig
 3 Stück 3-teilig	Drittes Band ca. 150 mm unterhalb des oberen
 4 Stück 3-teilig	Drittes Band ca. 150 mm unterhalb des oberen, viertes mittig

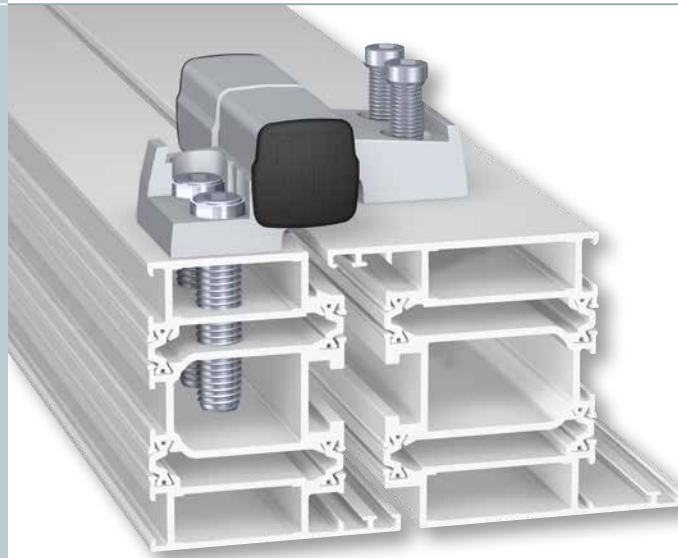

Neu! Jetzt mit Hahn Anker-Schraube für die besonders schnelle Verarbeitung

Ausführungen für die Montage mit allen Hahn-Befestigungsmitteln

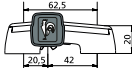
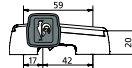
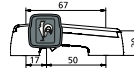
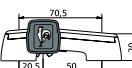
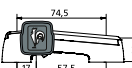
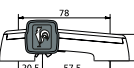
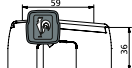
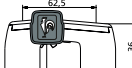
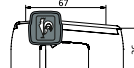
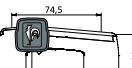
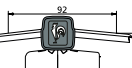
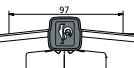
 M701 □ E000 M751 □ E000	 M703 □ E000 M753 □ E000	 M709 □ E000 M759 □ E000
 M707 □ E000 M757 □ E000	 M715 □ E000 M765 □ E000	 M713 □ E000 M763 □ E000
 M704 □ E000 M754 □ E000	 M702 □ E000 M752 □ E000	 M710 □ E000 M760 □ E000
 M716 □ E000 M766 □ E000	 M718 □ E000 M768 □ E000	 M720 □ E000 M770 □ E000



Lagerstellen aus wartungsfreiem teflonhaltigen Kunststoff – **keinesfalls schmieren!**

Viele weitere Anwendungen auf Anfrage



Getrennte Bestellung von Band und Befestigungsmittel

Drehpunkt 20 mm

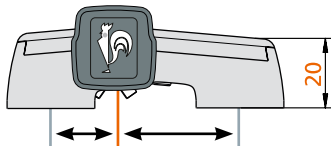

17	42 mm
17	50 mm
20,5	42 mm
20,5	50 mm
17	57,5 mm
20,5	57,5 mm
42	42 mm
42	50 mm
42	57,5 mm
47	42 mm
47	50 mm
47	57,5 mm

Stichmaß

Profilkombination für nach innen öffnende Türen (Beispiel)

Profilkombination für nach außen öffnende Türen (Beispiel)

Profilkombination für nach innen öffnende Türen mit Wechselprofil (Beispiel)

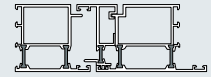
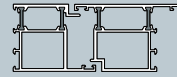
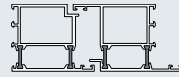

59 mm
67 mm
62,5 mm
70,5 mm
74,5 mm
78 mm
84 mm
92 mm
99,5 mm
89 mm
97 mm
104,5 mm

M703
M709
M701
M707

M753
M759
M751
M757

M703
M709
M701
M707

M753
M759
M751
M757

M715
M713

M765
M763

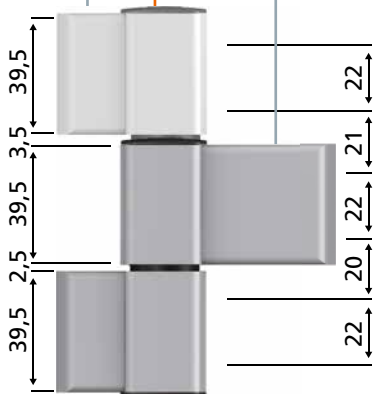

Anker-Schrauben



Befestigungsplatten

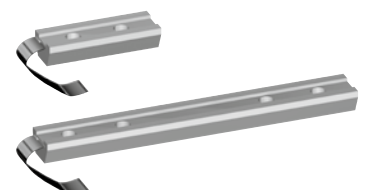

Artikelnummern der Befestigungsmittel siehe Seite 16



Profilkombination für nach außen öffnende Türen mit Wechselprofil (Beispiel)

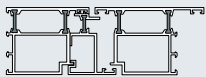

Farbschlüssel

Andere Farben lieferbar. Bitte gesondert angeben.

- 0 = roh zum Eloxieren
- 1 = EV1 eloxiert
- 2 = roh zum Beschichten
- R = Elektrobraun matt
- 4 = RAL 9010 beschichtet
- 5 = RAL 8077 beschichtet
- 6 = RAL 9016 beschichtet
- 9 = andere Farbe lt. Angabe

Verpackungseinheit

- Einzelverpackung VE = 1
- Industrieverpackung VE = 24
- Industrieverpackung VE = 18

Ihre Bestellnummer

Basisbezeichnung

Farbnummer

Verpackungseinheit

Bohrlehren

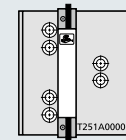
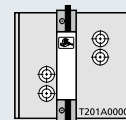

Artikelnummer

T □ □ □ A0000



M711

M761

0 1 2 R 4 5 6 9 E000

M7 □ □ □ □ □ □ □ □

2 0 3 2 5 3

*)

M767

0 1 2 R 4 5 6 9 E000

M7 □ □ □ □ □ □ □ □

209 259

*)

M773

0 1 2 R 4 5 6 9 E000

M7 □ □ □ □ □ □ □ □

201 251

M705

M755

0 1 2 R 4 5 6 9 E000

M7 □ □ □ □ □ □ □ □

207 257

*)

M769

0 1 2 R 4 5 6 9 E000

M7 □ □ □ □ □ □ □ □

215 265

*)

M771

0 1 2 R 4 5 6 9 E000

M7 □ □ □ □ □ □ □ □

213 263

*) Wir empfehlen den Einsatz einer 3-teiligen Variante

Bestellbeispiel

- 1 Hahn Universalband Serie 60 AT dreiteilig
Stichmaß 89 mm
Drehpunkt 20 mm

Vorgegebene Nummer laut Lieferübersicht: M755_ _ _ _ _

M7 5 5 □ □ □ □ □ □ □ □

- 2 Elektrobraun matt

M7 5 5 R □ □ □ □ □ □ □ □

- 3 Einzelverpackung

M7 5 5 R E 0 0 0

Ausführungsvarianten und Kombinationen nach Einbauzeichnung oder Ihrer Beschreibung: Varianten und Kombinationen erhalten individuelle Bestellnummern.

Schraub-Anker



Artikelnummern der Befestigungsmittel siehe Seite 16



Getrennte Bestellung von Band und Befestigungsmittel

Drehpunkt 36 mm

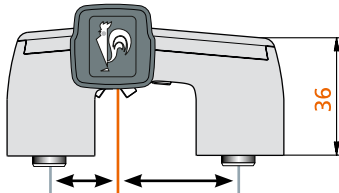

Stichmaß

Profilkombination für nach innen öffnende Türen (Beispiel)

Profilkombination für nach außen öffnende Türen (Beispiel)

Profilkombination für nach innen öffnende Türen mit Wechselprofil (Beispiel)

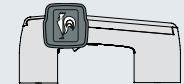
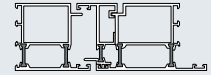
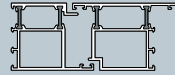
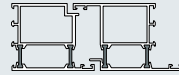

17 42 mm

59 mm

M704

M754

M704

M754

17 50 mm

67 mm

M710

M760

M710

M760

20,5 42 mm

62,5 mm

M702

M752

M702

M752

20,5 50 mm

70,5 mm

M708

M758

M708

M758

17 57,5 mm

74,5 mm

M716

M766

20,5 57,5 mm

78 mm

M714

M764

42 42 mm

84 mm

42 50 mm

92 mm

42 57,5 mm

99,5 mm

47 42 mm

89 mm

47 50 mm

97 mm

47 57,5 mm

104,5 mm

20,5 42 mm

20,5 57,5 mm

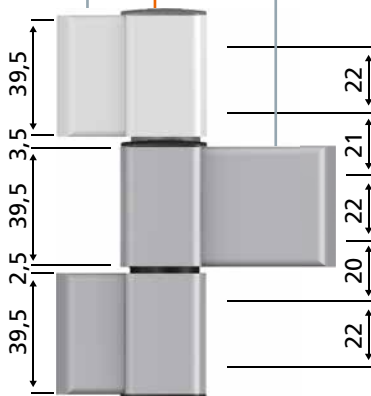

Anker-Schrauben



Befestigungsplatten

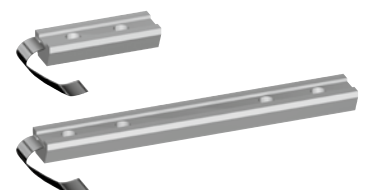

Artikelnummern der Befestigungsmittel siehe Seite 16



Profilkombination für nach außen öffnende Türen mit Wechselprofil (Beispiel)		Profilkombination für Eckpfosten-Konstruktion (Beispiel)		Farbschlüssel	Verpackungseinheit			Ihre Bestellnummer			Bohrlehren	
				Andere Farben lieferbar. Bitte gesondert angeben. 0 = roh zum Eloxieren 1 = EV1 eloxiert 2 = roh zum Beschichten R = Elektrobraun matt 4 = RAL 9010 beschichtet 5 = RAL 8077 beschichtet 6 = RAL 9016 beschichtet 9 = andere Farbe lt. Angabe	Einzelverpackung VE = 1	Industrieverpackung VE = 24	Industrieverpackung VE = 18	Basisbezeichnung	Farbnummer	Verpackungseinheit	Artikelnummer	
											T	A0000
				0 1 2 R 4 5 6 9	E000			M7			2 0 3	2 5 3
				0 1 2 R 4 5 6 9	E000			M7			209	259
				0 1 2 R 4 5 6 9	E000			M7			201	251
				0 1 2 R 4 5 6 9	E000			M7			207	257
				0 1 2 R 4 5 6 9	E000			M7			215	265
				0 1 2 R 4 5 6 9	E000			M7			213	263
M712	M762			0 1 2 R 4 5 6 9	E000			M7			211	261
M718	M768			0 1 2 R 4 5 6 9	E000			M7			217	267
M724	M774			0 1 2 R 4 5 6 9	E000			M7			223	273
M706	M756			0 1 2 R 4 5 6 9	E000			M7			205	255
M720	M770			0 1 2 R 4 5 6 9	E000			M7			219	269
**)	M772			0 1 2 R 4 5 6 9	E000			M7			221	271
	M749*)	M799*)		0 1 2 R 4 5 6 9				M7				
	M748*)	M798*)		0 1 2 R 4 5 6 9				M7				

Bei Eckpfosten-Kombinationen Artikel-Nummer auf Anfrage

*) Bei Bestellung von Eckpfosten-Konstruktionen bitte Profilsystem und Profilkombination angeben.
**) Artikelnummer auf Anfrage

Schraub-Anker



Artikelnummern der Befestigungsmittel siehe Seite 16







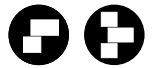

Bestellbeispiel

- Hahn Universalband Serie 60 AT
zweiteilig
Stichmaß 62,5 mm
Drehpunkt 36 mm
Vorgegebene Nummer laut Lieferübersicht: M702_...
M7 02
- RAL 9010 beschichtet
M7 02 4
- Industrieverpackung VE = 24
M7 02 4 V000







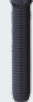

Ausführungsvarianten und Kombinationen nach Einbauzeichnung oder Ihrer Beschreibung: Varianten und Kombinationen erhalten individuelle Bestellnummern.



Anker-Schraube

Ausführung	Art.-Nr.	VE für*	Ausführung	Art.-Nr.	VE für*
 37,5 mm Stahl 19,5 mm Nutzlänge	VP02A0012	1	 37,5 mm Niro 19,5 mm Nutzlänge	VP02A0013	1
	VP03A0012	1		VP03A0013	1
	VP02B0012	24		VP02B0013	24
	VP03C0012	18		VP03C0013	18
 48 mm Stahl 30 mm Nutzlänge	VP02A0014	1	 48 mm Niro 30 mm Nutzlänge	VP02A0015	1
	VP03A0014	1		VP03A0015	1
	VP02B0014	24		VP02B0015	24
	VP03C0014	18		VP03C0015	18
 58 mm Stahl 40 mm Nutzlänge	VP02A0016	1	 58 mm Niro 40 mm Nutzlänge	VP02A0017	1
	VP03A0016	1		VP03A0017	1
	VP02B0016	24		VP02B0017	24
	VP03C0016	18		VP03C0017	18
 74 mm Stahl 56 mm Nutzlänge	VP02A0019	1	 74 mm Niro 56 mm Nutzlänge	VP02A0020	1
	VP03A0019	1		VP03A0020	1
	VP02B0019	24		VP02B0020	24
	VP03C0019	18		VP03C0020	18
 58 mm Für Stahlprofile 40 mm Nutzlänge	VP02A0018	1			
	VP03A0018	1			
	VP02B0018	24			
	VP03C0018	18			

Schraub-Anker

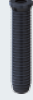
 36 mm Stahl 27 mm Nutzlänge	VP02A0003	1	 36 mm Niro 27 mm Nutzlänge	VP02A0004	1
	VP03A0003	1		VP03A0004	1
	VP02B0003	24		VP02B0004	24
	VP03C0003	18		VP03C0004	18
 41 mm Stahl 32 mm Nutzlänge	VP02A0005	1	 41 mm Niro 32 mm Nutzlänge	VP02A0006	1
	VP03A0005	1		VP03A0006	1
	VP02B0005	24		VP02B0006	24
	VP03C0005	18		VP03C0006	18
 51 mm Stahl 42 mm Nutzlänge	VP02A0007	1	 51 mm Niro 42 mm Nutzlänge	VP02A0008	1
	VP03A0007	1		VP03A0008	1
	VP02B0007	24		VP02B0008	24
	VP03C0007	18		VP03C0008	18
 55 mm Stahl 46 mm Nutzlänge	VP02A0010	1	 55 mm Niro 46 mm Nutzlänge	VP02A0011	1
	VP03A0010	1		VP03A0011	1
	VP02B0010	24		VP02B0011	24
	VP03C0010	18		VP03C0011	18
 51 mm Für Stahlprofile 42 mm Nutzlänge	VP02A0009	1			
	VP03A0009	1			
	VP02B0009	24			
	VP03C0009	18			

Verstellbare Distanzbuchsen

Nur mit Befestigungsplatte

Ausführung	Art.-Nr.	VE **
 13,5 – 17,5 mm gelb Stahl Niro	A650A0020	24
	A650A0021	24
 17,5 – 25 mm rot Stahl Niro	A650A0022	24
	A650A0023	24
 25 – 32,5 mm grün Stahl Niro	A650A0024	24
	A650A0025	24
 32,5 – 40 mm blau Stahl Niro	A650A0026	24
	A650A0027	24
 40 – 47,5 mm schwarz Stahl Niro	A650A0028	24
	A650A0029	24

Befestigungsplatte

 15 mm	VP02A0000	1
	VP03A0000	1
	VP02B0000	24
	VP03C0000	18
 21 mm	VP02A0001	1
	VP03A0001	1
	VP02B0001	24
	VP03C0001	18

* VE für = Verpackungseinheit für Band/Bänder

** VE = Verpackungseinheit

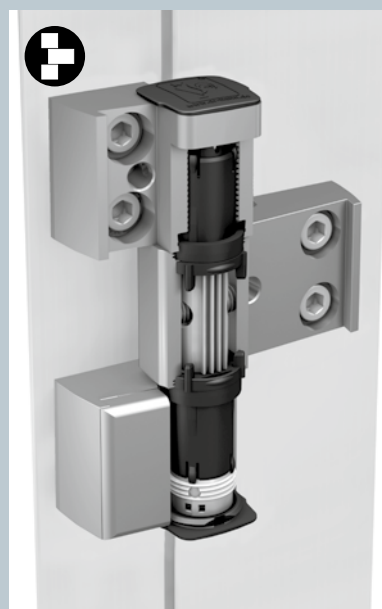
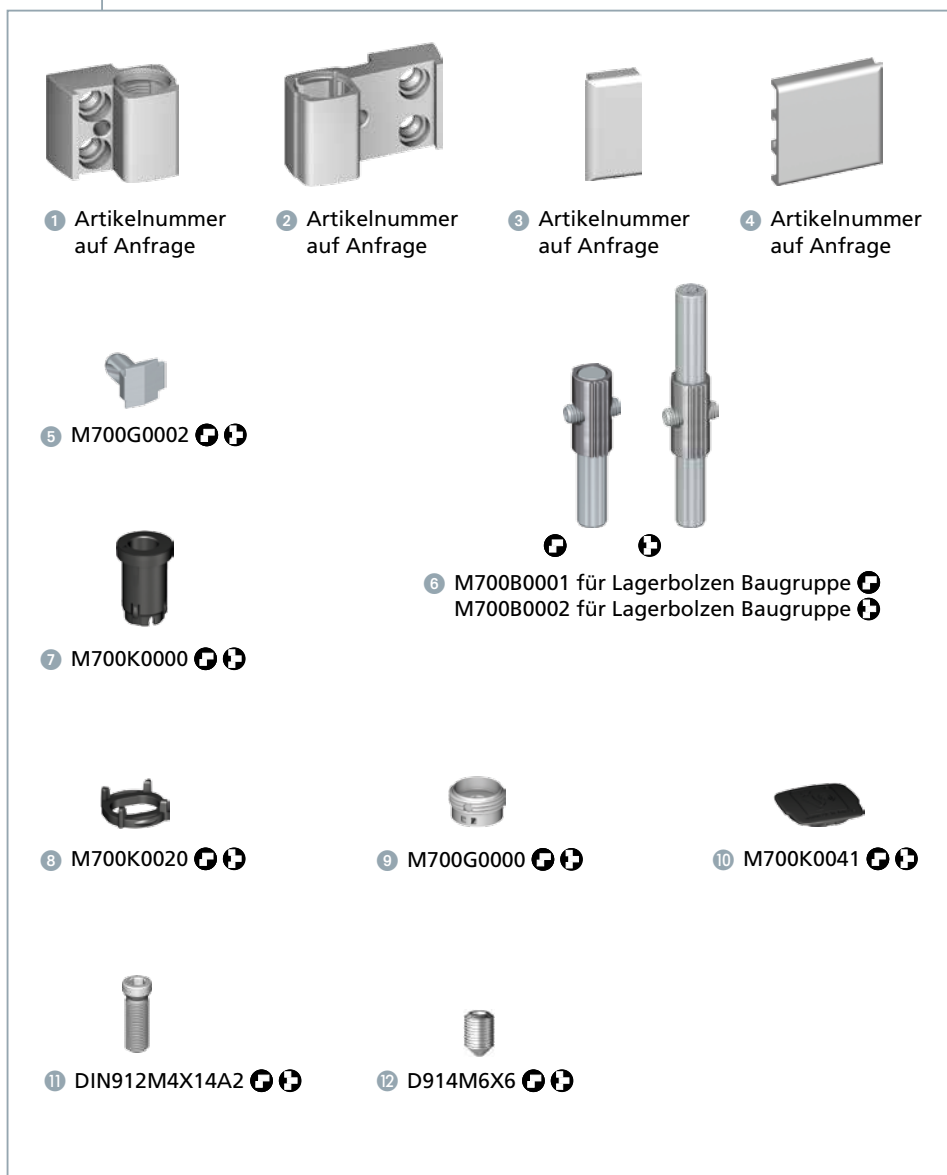

- | | |
|------------------------------|----------------------|
| 1 Rahmenbandteil | 7 Nockenlagerbuchse |
| 2 Flügelbandteil | 8 Gegenlaufscheibe |
| 3 Abdeckstück Rahmenbandteil | 9 Hebespindel |
| 4 Abdeckstück Flügelbandteil | 10 Abdeckkappe |
| 5 Zugbolzen | 11 Schraube M4x 14 |
| 6 Lagerbolzen | 12 Gewindestift M6x6 |

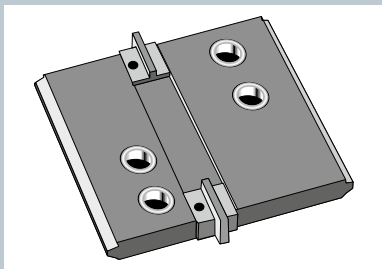
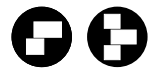

Bohrlehre bestehend aus:

- 1 Bohrplatte
- 3 Paar Distanzstücke für Schattennut (SN) (4, 5 und 6 mm)
- 2 Kerbstifte Ø 5 mm zur Selbstmontage

Distanzstücke

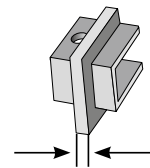

4 mm, 5 mm
oder 6 mm

Artikelnummern siehe Seite 10

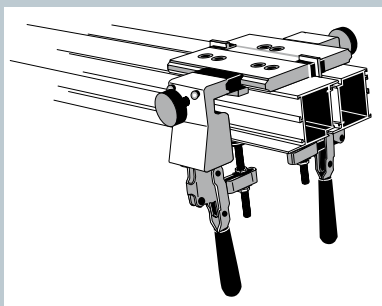

Nachrüst-Set zum Bau einer Schnellspannbohrlehre bestehend aus:

- 2 Spann-Einheiten
- 2 großen Distanzstücken mit 4 Schrauben M6 x 75
- 1 kleines Distanzstück mit 2 Schrauben M6 x 60
- 4 Schrauben M6 x 40 (für Montage ohne Distanzstücke)

Die Montage des Nachrüst-Sets erfolgt an der vorhandenen Bohrlehre. Die Schnellspannbohrlehre ist geeignet für Ansichtsbreiten bis ca. 90 mm (Rahmen) bzw. ca. 110 mm (Flügel).

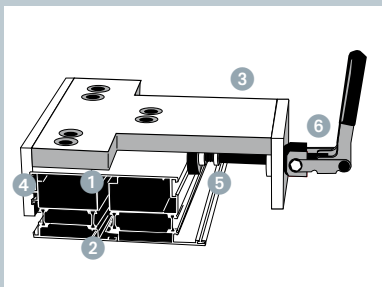

Schnellspannbohrlehre

- 1 Wegfall der Distanzstücke auf der Bandseite
- 2 Kein Verkanten der Profile mehr
- 3 Weniger Spannwerkzeuge – kein aufwendiges Befestigen der Bohrlehre mit Schraubzwingen
- 4 Profilangepasster Anschlag
- 5 Druckscheibe aus profilschonendem Kunststoff
- 6 Vorspannung einstellbar auf Profiltoleranzen

Bitte nehmen Sie zur Bestellung einer Schnellspannbohrlehre Kontakt mit uns auf.

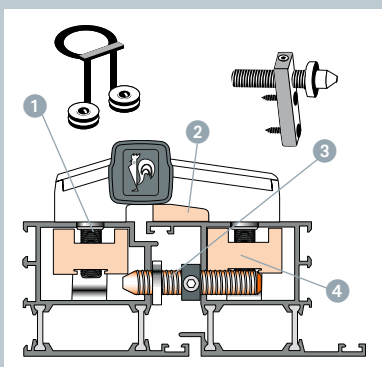

Sonderzubehör Einbruchhemmung

(Sonderausführung für einbruchhemmende Türen)

- 1 Kugelset zum Sichern der Innensechskante der Befestigungsschrauben bei nach außen zu öffnenden Türen
- 2 Platte zur Abstützung des Bandteils auf dem Profil
- 3 Sicherungsdorn mit Kragen gegen gewaltsames Verschieben des Türflügels
- 4 Profilbezogene Befestigungsplatten
- 5 Abreißschraube



Artikelnummern siehe Rückseite

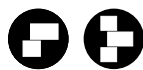

Breite Befestigungsplatten für dünnwandige Stahlprofile

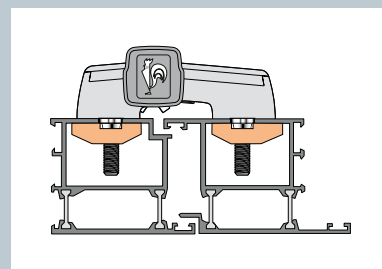

Spezialausführung Niro

Befestigungsplatte



Faltdürränder

Band für Laufwagen,
passend zu Faltdürrbeschlügen
M12 und M16

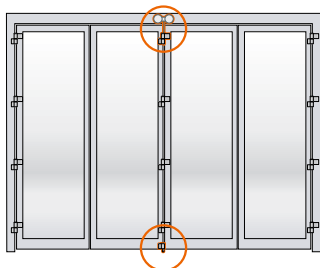

Hahn Serie 60 AT

Artikelnummern Zubehör

Platzierungshilfe	Steckbohr- buchse 5 mm/11 mm	Stufenbohrer Ø 11 mm	Kugelset	Sicherungs- dorn	Sicherungs- dorn mit Kragen
					
A650A0039	A650A0056	A650A0035	A850A0011	A650A0017	A850A0000
Zapfensenker 11 mm/15 mm	Spezial-Schrau- endreher für verstellbare Distanzbuchsen	Schrauben- dreher BIT für verstellbare Distanzbuchsen	Aushebwerk- zeug (für 3-teilige Bänder)	Sicherheitsset (für 3-teilige Bänder)	Spezialbit für Schraub-Anker und Befesti- gungsschrauben
					
A650A0033	A650A0036	A650A0037	A850A0015	A650A0107	A750A0027

Hahn Serie 60 AT wird im Standardprogramm immer ohne Befestigungsmittel geliefert. Befestigungsmittel sind zusätzlich zum Produkt zu bestellen. Hahn-Band und Hahn-Befestigungsmittel sind optimal aufeinander abgestimmt. Bitte beachten Sie, dass darum eine ordnungsgemäße Funktionalität nur gewährleistet werden kann, wenn beide Originalprodukte verwendet werden. Beim Einsatz von Fremdfabrikaten kann Dr. Hahn hierfür keine Haftung übernehmen.

Hinweis: Hahn Serie 60 AT wird mit Drehpunkten bis 36 mm angeboten. Sollten Verarbeiter durch eigene Maßnahmen höhere Drehpunkte ermöglichen, erlischt die Herstellerhaftung.