

TECTUS® - nové modelové varianty



SIMONSWERK TECTUS®

Nové modelové varianty

Kompletně skrytý
závěsový systém

INDEX

TE 240 3D	do 40 kg	6
TE 340 3D	do 80 kg	7
TE 540 3D	do 120 kg	8
TE 640 3D	do 200 kg	9
TE 540 3D A8	do 100 kg	10
TE 640 3D A8	do 160 kg	11
TE 525 3D	do 100 kg	12
Upevnění FZ/1	pro obložkovou zárubeň	13
Upevnění SZ	pro kovovou zárubeň	14
Montáž		15
Návod pro seřízení		16
Výrobní výpočty		17



»TECTUS« – kompletně skrytý závěsový systém

Pro doplnění současné nabídky závěsů TECTUS, SIMONSWERK přichází s dalšími modelovými variantami v oblasti skrytých závěsových systémů.

Nové varianty závěsů TECTUS pro vysoce kvalitní dveře a funkční projektové dveře se vyznačují optimální a jednotnou konstrukcí rámové a křídlové části. Nově vyvinuté pohodlné plynulé nastavení výšky +/- 3 mm zabezpečuje prevenci proti svěšením dveří a umožňuje efektivně a snadno seřadit dveřní panel do požadované pozice a tím zajišťují jednoduchou montáž. Všechny modely jsou natolik uzavřené, že zabraňují možnosti proniknutí prsty do štěrbiny. Plynule harmonický design a malé mezery mezi dveřmi a rámem, jako ochrana prstů, a bezúdržbová ložiska, jsou hlavními přednostmi nových modelů závěsů TECTUS.

Nové použití nabízí modelová řada „A8“, která umožňuje „falešné“ dodatečné překrytí jak dveří, tak i rámové konstrukce až 8 mm. Architekti a designéři tak mají více možností pro opticky čisté začlenění dveřních prvků do celkové prostorové koncepce.

Nové modelové varianty s optimalizovanou nosností

TE 240 3D	40 kg
TE 340 3D	80 kg
TE 540 3D	120 kg
TE 640 3D	200 kg

Modelové varianty pro variabilní dodatečné překrytí

TE 540 3D A8	100 kg
TE 640 3D A8	160 kg

Modelová varianta z masivní oceli

TE 525 3D	100 kg
-----------	--------

TECTUS® – NOVÉ MODELOVÉ VARIANTY

Sofistikovaný design, vysoká životnost, snadná montáž a nejrůznější použití pro vysoce kvalitní dveře a průmyslová vrata.



TECTUS® – NOVÉ MODELOVÉ VARIANTY

- vyšší optimalizovaná nosnost
- Modelové varianty pro dodatečné překrytí do tloušťky 8 mm
- komfortní 3D-seřízení
- nezaměnitelný vzhled závěsů TECTUS díky 3-dílné konstrukci ložiska a uzavřené konstrukci těla závěsu
- shodné frézování pro rám a křídlo u TE 340 3D až TE 640 3D A8 (kromě hloubky..)
- vysoce kvalitní povrchová úprava: nerezový vzhled, F1-barva, F2-barva, leštěný nikl, leštěná mosaz
- neomezené možnosti vzhled povrchu díky inovativnímu vodotisku - lze se u nás dotázat



SIMONSWERK
TECTUS®

TE 240 3D

pro bezpolodrážkové dveře a dveře s vnitřní polodrážkou

Závěs do 40 kg

Technická data

Nosnost	40,0 kg
Délka (Křídlo./Rám)	155,0/155,0 mm
Šířka(Křídlo./Rám)	18,0/21,0 mm
Průměr frézky	16,0 mm

Popis

SIMONSWERK závěs TECTUS TE 240 3D. Kompletně skrytý závěs pro bezpolodrážkové dveře a dveře s vnitřní polodrážkou pro dřevěné, kovové a hliníkové zárubně. Nosnost 40 kg, úhel otevření 180°, celková délka 155 mm, oboustranné provedení, bezúdržbová ložiska nastavitelná ve 3 rovinách: stranově +/- 3 mm, výškově +/- 3 mm, přítlak +/- 1,5 mm. Povrchové úpravy...

Kombinace

Upevnění	Rámová zárubeň	Přímé upevnění
	Obložková zárubeň	TE 240 3D FZ 1/N
	Kombinovaná zárubeň	Přímé upevnění
	Kovová zárubeň	TE 240 3D SZ
	Hliníková zárubeň	Součást zárubní od výrobce

viz strana 13-14

Přípravky pro zakování

Šablony-přípravky	Univerzální frézovací rám
Kopírovací šablona pro univerzální frézovací rám	Rám: Čís. 5 250691 6
	Křídlo: Čís. 5 250692 6

Detailní informace na www.bandsysteme.com

Povrchové úpravy

nerezový vzhled, F1-barva, F2-barva, leštěný nikel, leštěná mosaz, různá prášková barva

Poznámka

Ochrana prstů díky úzké štěrbině mezi dveřmi a zárubní
Nosnost závěsu se určuje pro použití od 2 závěsů

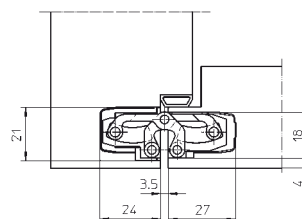
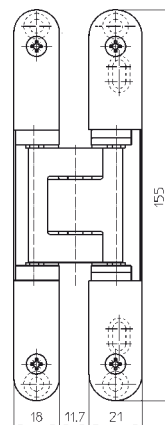



TE 340 3D

pro bezfalcové dveře

Závěs **do 80 kg**

Technická data

Nosnost	80,0 kg
Délka (Křídlo./Rám)	160,0/160,0 mm
Šířka (Křídlo./Rám)	28,0/28,0 mm
Průměr frézky	24,0 mm

Popis

SIMONSWERK závěs TECTUS TE 340 3D. Kompletně skrytý závěs pro dveře bez nalehávký pro dřevěné, kovové a hliníkové zárubně. Nosnost 80 kg, úhel otevření 180°, celková délka 160 mm, pravolevé provedení, bezúdržbová ložiska nastavitelná ve 3 rovinách: stranově +/- 3 mm, výškově +/- 3 mm, přítlak +/- 1 mm. Povrchové úpravy...

Kombinace

Upevnění	Rámová zárubeň	Přímé upevnění
	Obložková zárubeň	TE 340 3D FZ 1/N
	Kombinovaná zárubeň	Přímé upevnění
	Kovová zárubeň	TE 340 3D SZ
	Hliníková zárubeň	Součást zárubní od výrobce

viz strana 13-14

Přípravky pro zakování

Šablony-přípravky	Univerzální frézovací rám
Kopírovací šablona pro univerzální frézovací rám	Hloubka 1: Čís. 5 250693 5
	Hloubka 2: Čís. 5 250694 5

Detailní informace na www.bandsysteme.com

Povrchové úpravy

nerezový vzhled, F1-barva, F2-barva, leštěný nikel, leštěná mosaz, různá prášková barva

Poznámka

Ochrana prstů díky úzké štěrbině mezi dveřmi a zárubní.
Nosnost závěsu se určuje pro použití od 2 závěsů.

Schválení



181761

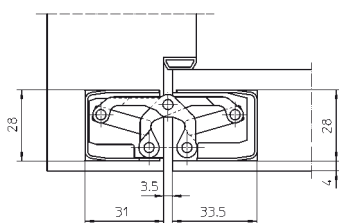
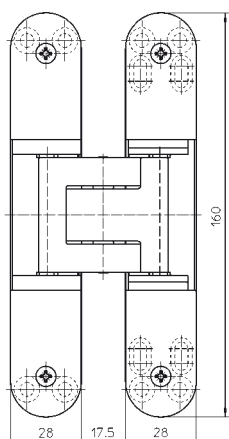

SIMONSWERK
TECTUS®

TE 540 3D

pro objektové a funkční dveře bez nalehávky

Závěs do 120 kg

Technická data

Nosnost	120,0 kg
Délka (Křídlo./Rám)	200,0/200,0 mm
Šířka(Křídlo./Rám)	32,0/32,0 mm
Průměr frézky	24,0 mm

Popis

SIMONSWERK závěs TECTUS TE 540 3D. Kompletně skrytý závěs pro bezpodrážkové dveře pro dřevěné, kovové a hliníkové zárubně. Nosnost 120 kg, úhel otevření 180°, celková délka 200 mm, oboustranné provedení, bezúdržbová ložiska, nastavitelný ve 3 rovinách: stranově +/- 3 mm, výškově +/- 3 mm, přítlak +/- 1 mm. Povrchové úpravy...

Kombinace

Upevnění	Rámová zárubeň	Přímé upevnění
	Obložková zárubeň	TE 540 3D FZ/1
	Kombinovaná zárubeň	Přímé upevnění
	Kovová zárubeň	TE 540 3D SZ
	Hliníková zárubeň	Součást zárubní od výrobce

viz strana 13-14

Přípravky pro zakování

Šablony-přípravky	Univerzální frézovací rám
Kopírovací šablona pro univerzální frézovací rám	Hloubka 1: Čís. 5 250680 5
	Hloubka 2: Čís. 5 250681 5

Detailní informace na www.bandsysteme.com

Povrchové úpravy

nerezový vzhled, F1-barva, F2-barva, leštěný nikel, leštěná mosaz, různá prášková barva

Poznámka

Ochrana prstů díky úzké štěrbině mezi dveřmi a zárubní.
Nosnost závěsu se určuje pro použití od 2 závěsů.

Možnost použití podle funkce

Protipožární, protikouřové, protihlukové, bezpečností

Schválení

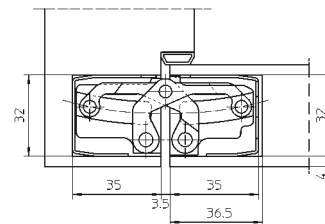
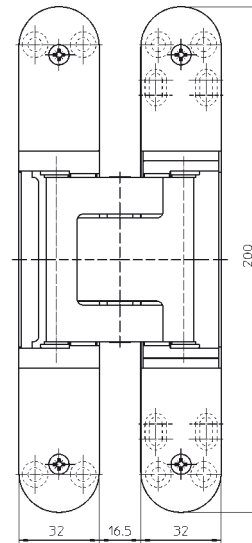



TE 640 3D

pro objektové a funkční těžké dveře bez nalehávky

Závěs		do 200 kg
-------	--	-----------

Technická data

Nosnost	200,0 kg
Délka (Křídlo./Rám)	240,0/240,0 mm
Šířka (Křídlo./Rám)	32,0/32,0 mm
Průměr frézky	24,0 mm

Popis

SIMONSWERK závěs TECTUS TE 640 3D. Kompletně skrytý závěs pro těžké bezpolodrážkové dveře pro dřevěné, kovové a hliníkové zárubně. Nosnost 200 kg, úhel otevření 180°, celková délka 240 mm, oboustranné provedení, bezúdržbová ložiska nastavitelná ve 3 rovinách: stranově +/- 3 mm, výškově +/- 3 mm, přítlak +/- 1 mm. Povrchové úpravy...

Kombinace

Upevnění	Rámová zárubeň	Přímé upevnění
	Obložková zárubeň	TE 640 3D FZ/1
	Kombinovaná zárubeň	Přímé upevnění
	Kovová zárubeň	TE 640 3D SZ
	Hliníková zárubeň	Součást zárubní od výrobce

viz strana 13-14

Přípravky pro zakování

Šablony-přípravky	Univerzální frézovací rám
Kopírovací šablona pro univerzální frézovací rám	Hloubka 1: Čís. 5 250659 5
	Hloubka 2: Čís. 5 250689 5

Detailní informace na www.bandsysteme.com

Povrchové úpravy

nerezový vzhled, F1-barva, F2-barva, leštěný nikl, leštěná mosaz, prášková barva

Poznámka

Ochrana prstů díky úzké štěrbině mezi dveřmi a zárubní.
Nosnost závěsu se určuje pro použití od 2 závěsů.

Schválení

Protipožární, protikouřové, protihlukové, bezpečností

Schválení

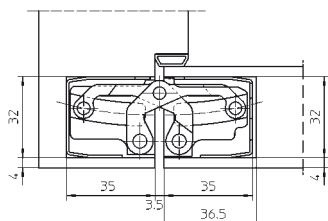
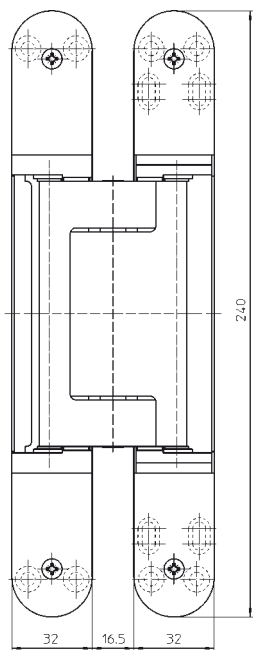

SIMONSWERK
TECTUS®

TE 540 3D A8

pro objektové a funkční dveře bez nalehávky s dodatečným obkladem do 8 mm

Závěs do 100 kg

Technická data

Nosnost	100,0 kg
Délka (Křídlo./Rám)	200,0/200,0 mm
Šířka(Křídlo./Rám)	32,0/37,0 mm
Průměr frézky	24,0 mm

Popis

SIMONSWERK závěs TECTUS TE 540 3D A8 pro dveře s dodatečným překrytím do 8 mm. Kompletně skrytý závěs pro bezpolodrážkové dveře pro dřevěné, kovové a hliníkové zárubně. Nosnost 100 kg, úhel otevření 180 °, celková délka 200 mm, oboustranné provedení, bezúdržbová ložiska, nastavitelný ve 3 rovinách: stranově + / - 3 mm, výškově + / - 3 mm, přítlak + / - 1 mm. Povrchové úpravy...

Kombinace

Upevnění	Rámová zárubeň	Přímé upevnění
	Obložková zárubeň	TE 540 3D FZ/1
	Kombinovaná zárubeň	Přímé upevnění
	Kovová zárubeň	TE 540 3D A8 SZ
	Hliníková zárubeň	Součást zárubní od výrobce
Příslušenství	Sada krycích plíšků	TE 540/640 3D A8 se zaoblením viz strana 13-14

Zakovávací technika

Šablony-přípravky	Univerzální frézovací rám
Kopírovací šablona pro univerzální frézovací rám	Hloubka 1:Čís. 5 250680 5
	Hloubka 2:Čís. 5 250681 5
	Hloubka 3:Čís. 5 250682 5
	Hloubka 1:Čís. 5 250680 5 (bez dodatečného překrytí)
	Hloubka 2:Čís. 5 250681 5 (bez dodatečného překrytí)
	Hloubka 3:Čís. 5 250687 5 (bez dodatečného překrytí)

Detailní informace na www.bandsysteme.com

Povrchové úpravy

nerozový vzhled, F1-barva, F2-barva, leštěný nikl, leštěná mosaz, různá prášková barva

Poznámka

Nosnost závěsu se určuje pro použití od 2 závěsů

Možnost použití podle funkce

Protipožární, protikouřové, protihlukové, bezpečností

Schválení

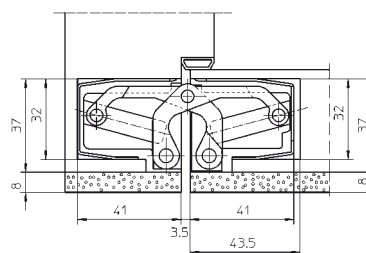
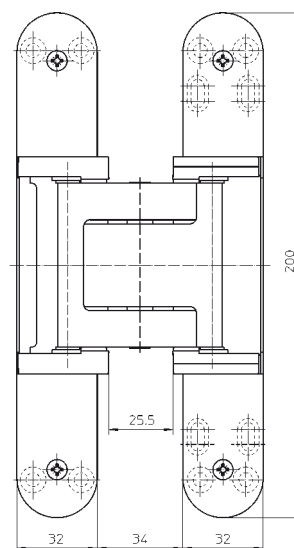



TE 640 3D A8

pro těžké objektové a funkční dveře bez nalehávky s dodatečným obkladem do 8 mm

Závěs do **160 kg**

Technická data

Nosnost	160,0 kg
Délka (Křídlo./Rám)	240,0/240,0 mm
Šířka(Křídlo./Rám)	32,0/37,0 mm
Průměr frézky	24,0 mm

Popis

SIMONSWERK závěs TECTUS TE 640 3D A8 pro dveře s dodatečným překrytím do 8 mm. Kompletně skrytý závěs pro těžké bezpolodrážkové dveře pro dřevěné, kovové a hliníkové zárubně. Nosnost 160 kg, úhel otevření 180 °, celková délka 260 mm, oboustranné provedení, bezúdržbová ložiska, nastavitelný ve 3 rovinách: stranově +/- 3 mm, výškově +/- 3 mm, přítlak +/- 1 mm. Povrchové úpravy...

Kombinace

Upevnění	Rámová zárubeň	Přímé upevnění
	Obložková zárubeň	TE 640 3D FZ/1
	Kombinovaná zárubeň	Přímé upevnění
	Kovová zárubeň	TE 640 3D A8 SZ
	Hliníková zárubeň	Součást zárubní od výrobce
Příslušenství	Sada krycích plíšků	TE 540/640 3D A8 s radiusem

viz strana 13-14

Zakovávací technika

Šablony-přípravky	Univerzální frézovací rám
Kopírovací šablona pro univerzální frézovací rám	Hloubka 1: Čís. 5 250659 5
	Hloubka 2: Čís. 5 250689 5
	Hloubka 3: Čís. 5 250690 5
	Hloubka 1: Čís. 5 250659 5 (bez dodatečného překrytí)
	Hloubka 2: Čís. 5 250689 5 (bez dodatečného překrytí)
	Hloubka 3: Čís. 5 250688 5 (bez dodatečného překrytí)

Detailní informace na www.bandsysteme.com

Povrchové úpravy

nerezový vzhled, F1-barva, F2-barva, leštěný nikl, leštěná mosaz, různá prášková barva

Poznámka

Nosnost závěsu se určuje pro použití od 2 závěsů

Možnost použití podle funkce

Protipožární, protikouřové, protihlukové, bezpečností

Schválení

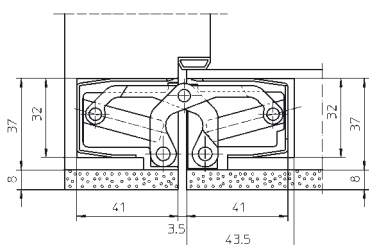
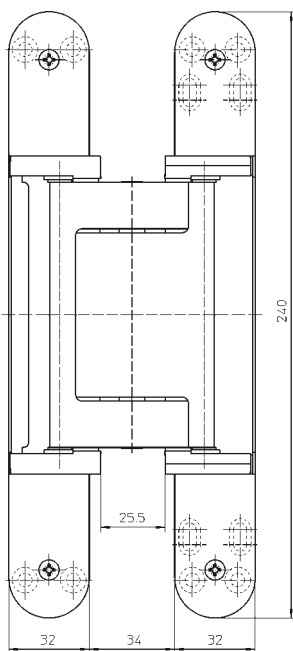

SIMONSWERK
TECTUS®

TE 525 3D

pro objektové a funkční dveře bez nalehávky z masivní oceli

Závěs do 100 kg

Technická data

Nosnost	100,0 kg
Délka (Křídlo./Rám)	155,0/155,0 mm
Šířka (Křídlo./Rám)	26,0/26,0 mm
Průměr frézky	24,0 mm

Popis

SIMONSWERK závěs TECTUS TE 525 3D pro dveře z masivní oceli. Kompletně skrytý závěs pro bezpolodrážkové dveře pro dřevěné, kovové a hliníkové zárubně. Nosnost 100 kg, úhel otevření 180 °, celková délka 155 mm, oboustrané provedení, bezúdržbová ložiska, nastavitelný ve 3 rovinách: stranově +/- 3 mm, výškově +/- 3 mm, přitlak +/- 1 mm. Povrchové úpravy...

Kombinace

Upevnění	Rámová zárubeň	Přímé upevnění
	Obložková zárubeň	TE 525 3D FZ/1
	Kombinovaná zárubeň	Přímé upevnění
	Kovová zárubeň	TE 525 3D SZ
	Hliníková zárubeň	Součást zárubní od výrobce
Příslušenství	Kabelový set	TE 525 3D MK

viz strana 13-14

Zakovávací technika

Šablony-přípravky	Univerzální frézovací rám Vrtací šablona TE 525 3D
Kopírovací šablona pro univerzální frézovací rám	Rám/Křídlo: Čís. 5 250547 6

Detailní informace na www.bandsysteme.com

Povrchové úpravy

kartáčovaná ocel

Poznámka

Ochrana prstů díky úzké štěrbině mezi dveřmi a zárubní.
Nosnost závěsu se určuje pro použití od 2 závěsů.

Možnost použití podle funkce

Protipožární, protikouřové, protihlukové, bezpečností

Schválení

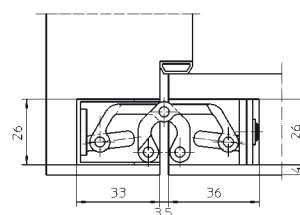
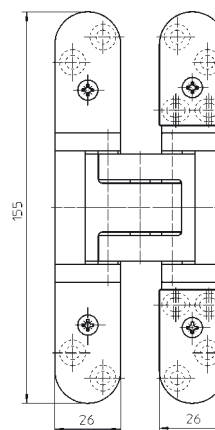

SIMONSWERK
TECTUS®

Upevňovací element série TECTUS

pro interiérové a objektové dveře bez nalehávky s kovovou zárubní

Upevnění

Kovová zárubeň

Popis

SIMONSWERK upevňovací element TECTUS TE...3D pro dveře bez nalehávky s kovovou zárubní. Povrchová úprava...

Kombinace

Závěs

TE 240 3D
TE 340 3D
TE 525 3D
TE 540 3D
TE 640 3D
TE 540 3D A8
TE 640 3D A8

Povrchové úpravy

pozink, surová ocel

Poznámka

Při objednávce uvést požadovanou povrchovou úpravu

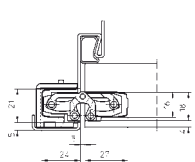
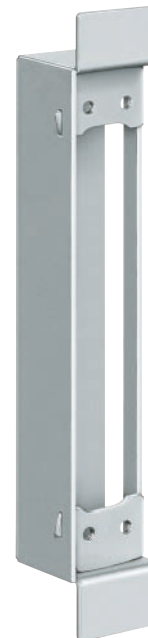

TE 240 3D s
TE 240 3D SZ

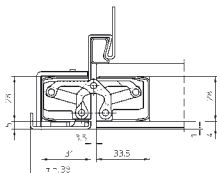

TE 340 3D s
TE 340 3D SZ

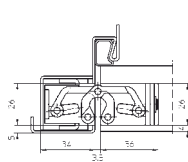

TE 525 3D s
TE 525 3D SZ

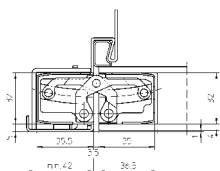

TE 540 3D s
TE 540 3D SZ

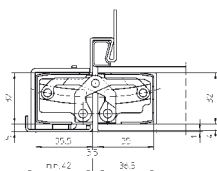

TE 640 3D s
TE 640 3D SZ

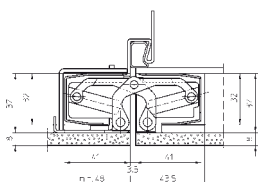

TE 540 3D A8 s
TE 540 3D A8 SZ

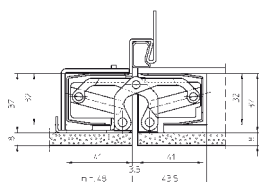

TE 640 3D A8 s
TE 640 3D A8 SZ

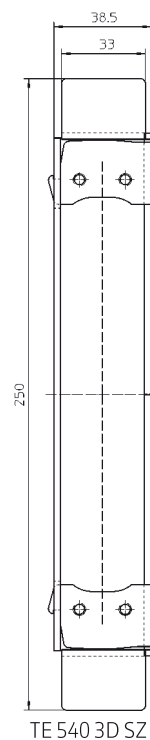

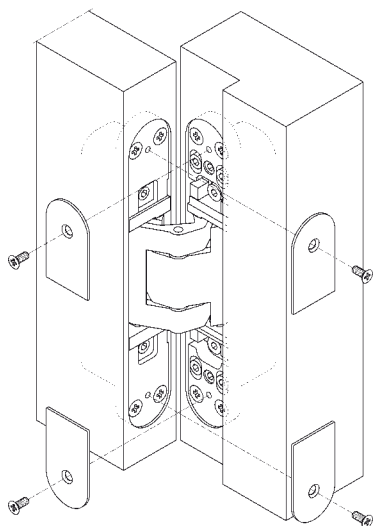
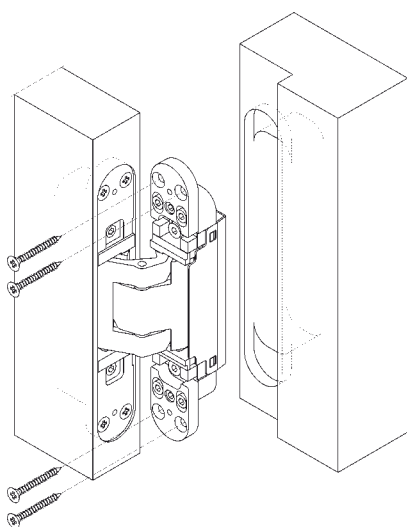
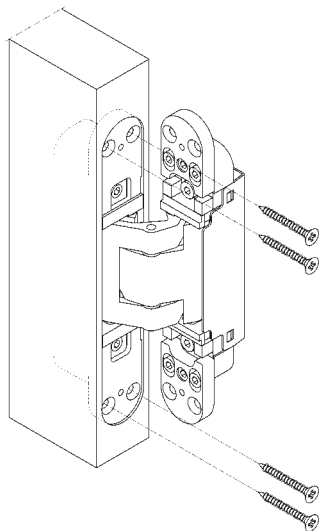

Série TECTUS

KŘÍDLO

Závěs přišroubovat do dveřního křídla vruty do dřeva.

RÁM

Rámová zárubeň

Zahájit frézování nástrojem 24 mm Ø (TE 240 3D frézka 16 mm Ø), kopírovací kroužek 30 mm Ø, křídlový díl závěsu upevnit 5 mm Ø vruty do dřeva.

Obložková zárubeň

Pro stabilizaci použít upevňovací destičku. Tu ručně umístit. Závěs přišroubovat přiloženými šrouby M5 do upevňovací destičky.

Kovová zárubeň

Rámový díl závěsu upevnit do přivařeného elementu přiloženými šrouby M5.

Krycí plíšky připevnit samořeznými šrouby do rámového a křídlového dílu.

POKYNY PRO SEŘÍZENÍ

Série TECTUS

Plynulé seřízení ve 3 rovinách

Strana	+/- 3,0 mm
Výška	+/- 3,0 mm
Přítlak	+/- 1,0 mm

Stranové seřízení

- Seřizovací šroub pomocí šestihranného klíče seřídít
- Otáčení doleva-směrem k závěsu (max. 3 mm)
- Otáčení doprava-směrem k zámku (max. 3 mm)

Výškové seřízení

- Zajišťovací šrouby lehce uvolnit
- Pomocí spodního seřizovacího šroubu výšky dát dveře do odpovídající pozice (horní šrouby zpět došroubovat..)
- Zajišťovací šrouby pevně zaaretovat

Seřízení přítlaku

- Zajišťovací šrouby lehce uvolnit
- Dveře nastavit na odpovídající přítlak
- Zajišťovací šrouby pevně zaaretovat

Všechna seřízení lze provést s vnitřním šestihranným klíčem SW 4

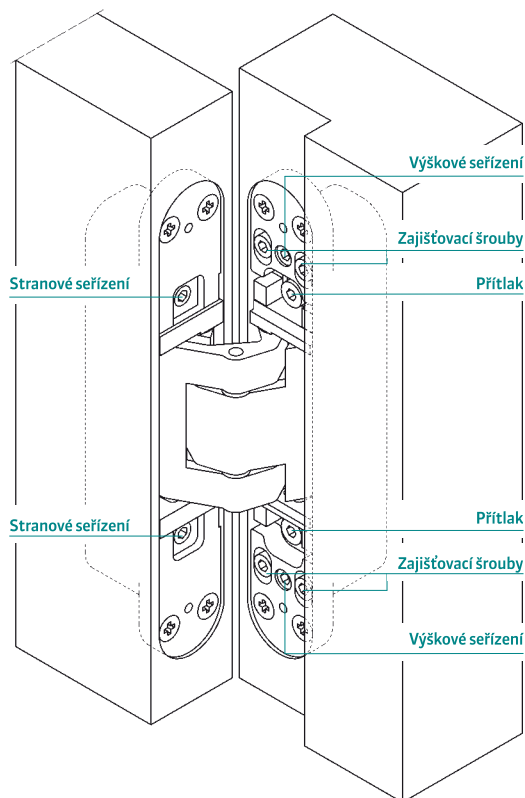

VZOREC PRO VÝPOČET

Výpočet rozměrů pro dřevěné zárubně

TE 240 3D

Frézování nástrojem $\varnothing 16$ mm, kopírovací kroužek $\varnothing 30$ mm a univerzální frézovací rám s kopírovací šablonou čísl. 5 250691 6 (rám) a kopírovací šablona čísl. 5 250692 6 (křídlo).

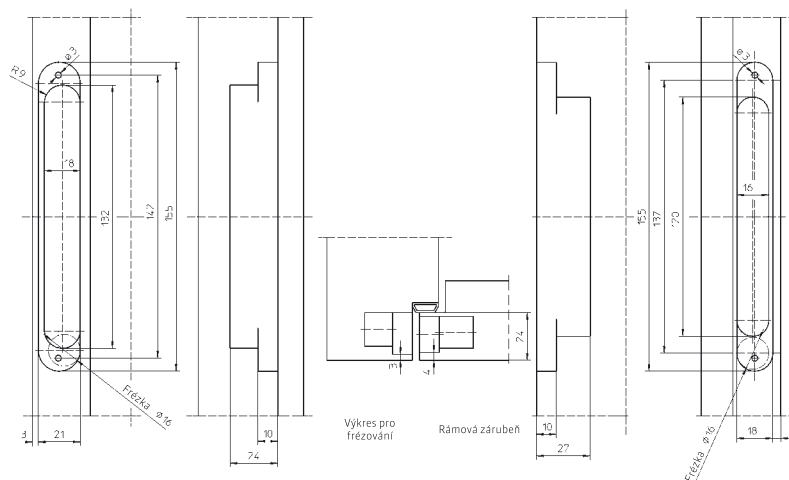

TE 340 3D

A = síla polodrážky zárubně po těsnění
B = tloušťka dveří, nebo tloušťka 1. polodrážky
A - B + 4 = rozměr X

Výsledný rozměr musí být mezi 4,0 mm a max. 7,0 mm.
(Kovová zárubeň: X = 5 mm)

Frézování nástrojem $\varnothing 24$ mm, kopírovací kroužek $\varnothing 30$ mm a univerzální frézovací rám s kopírovací šablonou čísl. 5 250693 5 (hloubka 1) a kopírovací šablona čísl. 5 250694 5 (hloubka 2) .B618

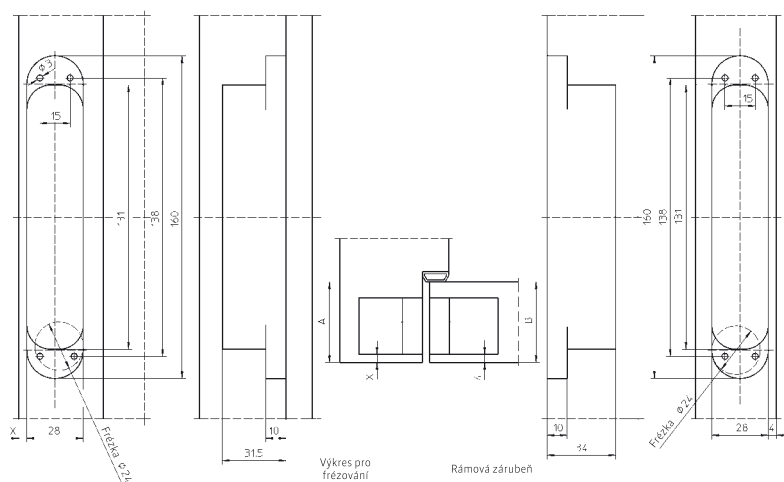

TE 525 3D

A = síla polodrážky zárubně po těsnění
B = tloušťka dveří, nebo tloušťka 1. polodrážky
A - B + 4 = rozměr X

Výsledný rozměr musí být mezi 4,0 mm a max. 6,5 mm.
(Kovová zárubeň: X = 5 mm)

Frézování s nástrojem $\varnothing 24$ mm, kopírovací kroužek $\varnothing 30$ mm a univerzální frézovací rám čísl. 5 250547 6.

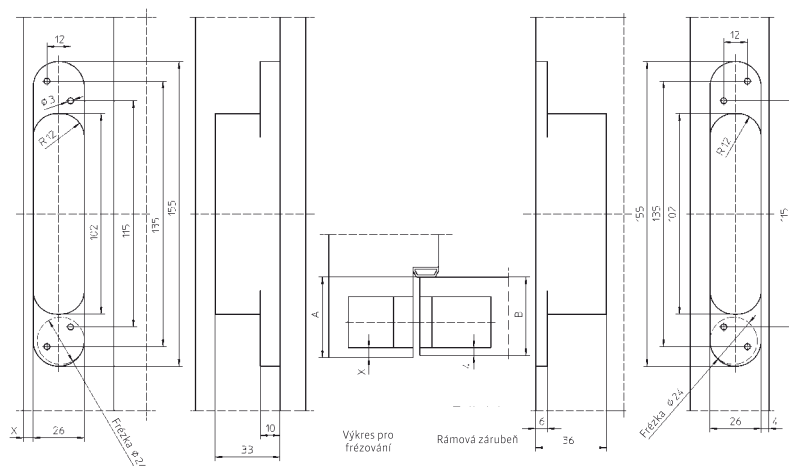

VZOREC PRO VÝPOČET

Výpočet rozměrů pro dřevěné zárubně

TE 540 3D

A = síla polodrážky zárubně po těsnění
 B = tloušťka dveří, nebo tloušťka 1. polodrážky
 $A - B + 4 =$ rozměr X

Výsledný rozměr musí být mezi 4,0 mm a max. 6,0 mm.
 (Kovová zárubeň: X = 5 mm)

Frézování nástrojem $\varnothing 24$ mm, kopírovací kroužek $\varnothing 30$ mm a univerzální frézovací rám s kopírovací šablonou čísl. 5 250680 5 (hloubka 1) a kopírovací šablona čísl. 5 250681 5 (hloubka 2).

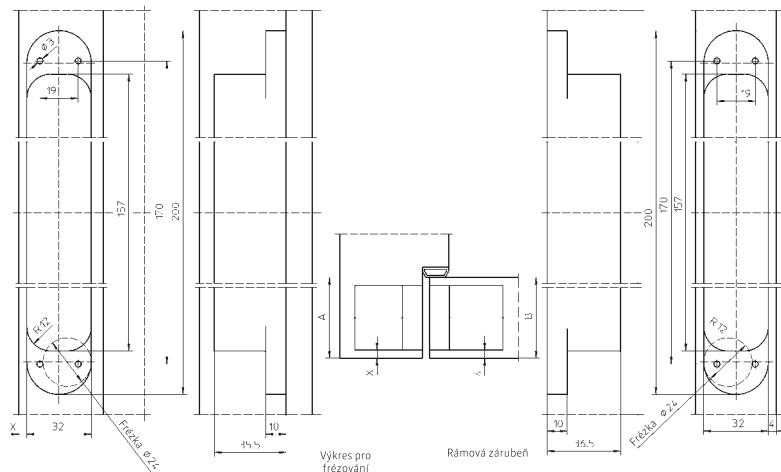

TE 640 3D

A = síla polodrážky zárubně po těsnění
 B = tloušťka dveří, nebo tloušťka 1. polodrážky
 $A - B + 4 =$ rozměr X

Výsledný rozměr musí být mezi 4,0 mm a max. 6,0 mm.
 (Kovová zárubeň: X = 5 mm)

Frézování nástrojem $\varnothing 24$ mm, kopírovací kroužek $\varnothing 30$ mm a univerzální frézovací rám s kopírovací šablonou čísl. 5 250659 5 (hloubka 1) a kopírovací šablona čísl. 5 250689 5 (hloubka 2).

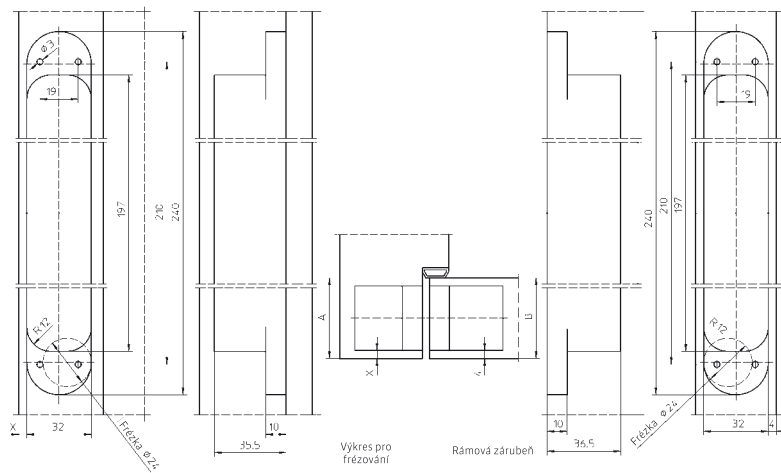

TE 540 3D A8

Frézování nástrojem $\varnothing 24$ mm, kopírovací kroužek $\varnothing 30$ mm a univerzální frézovací rám s kopírovací šablonou čísl. 5 250680 5 (hloubka 1) a kopírovací šablona čísl. 5 250681 5 (hloubka 2) a kopírovací šablona čísl. 5 250682 5 (hloubka 3).

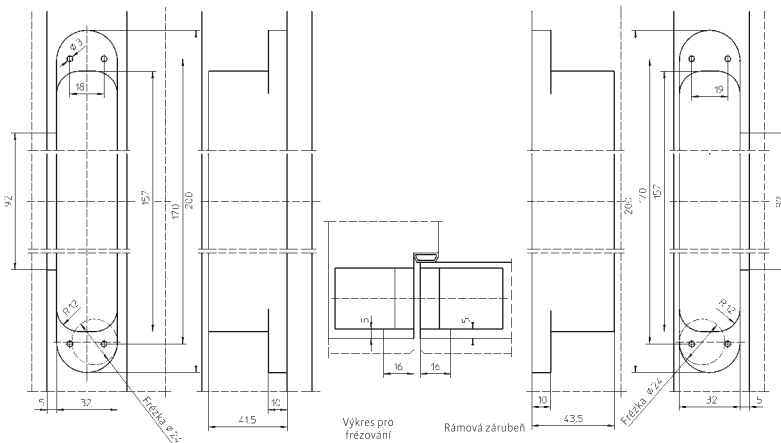

VZOREC PRO VÝPOČET

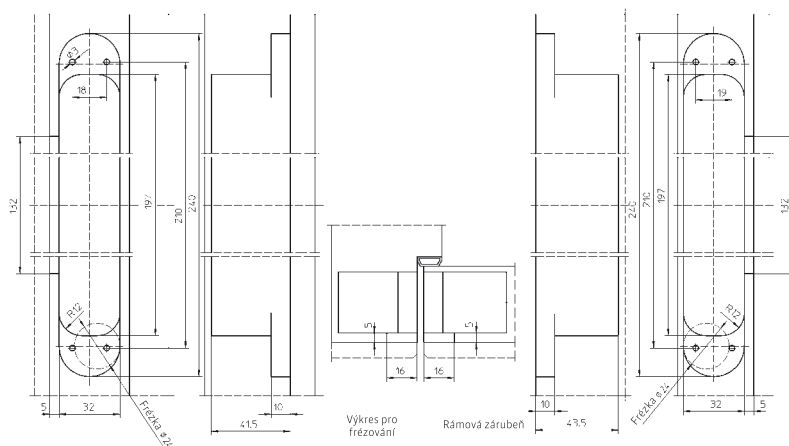
**TE 640 3DA8**

Frézování nástrojem $\varnothing 24$ mm, kopírovací kroužek $\varnothing 30$ mm a univerzální frézovací rám s kopírovací šablonou čísl. 5 250690 5 (hloubka 1) a kopírovací šablona čísl. 5 250689 5 (hloubka 2) a kopírovací šablona čísl. 5 250690 5 (hloubka 3).

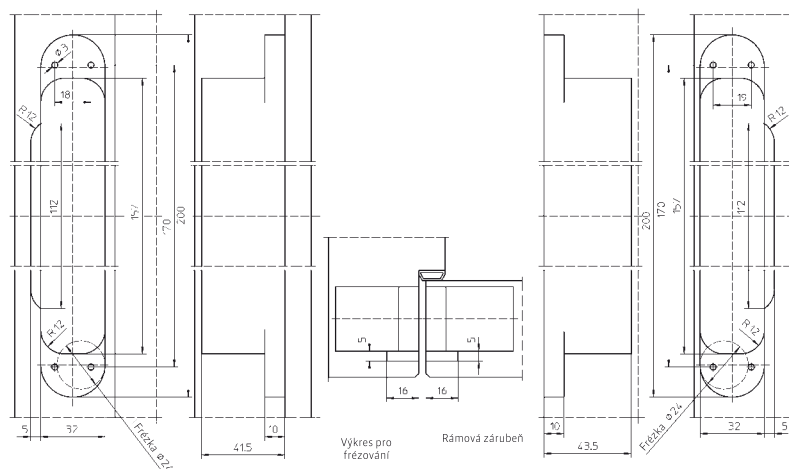
**TE 540 3DA8** (bez dodatečného překrytí)

A = síla polodrážky zárubně po těsnění
B = tloušťka dveří, nebo tloušťka 1. polodrážky
 $A - B + 4 =$ rozměr X

Výsledný rozměr musí být mezi 4,0 mm a max. 6,0 mm.
(Kovová zárubeň: X = 5 mm)

Frézování nástrojem $\varnothing 24$ mm, kopírovací kroužek $\varnothing 30$ mm a univerzální frézovací rám s kopírovací šablonou čísl. 5 250680 5 (hloubka 1) a kopírovací šablona čísl. 5 250681 5 (hloubka 2) a kopírovací šablona čísl. 5 250687 5 (hloubka 3).

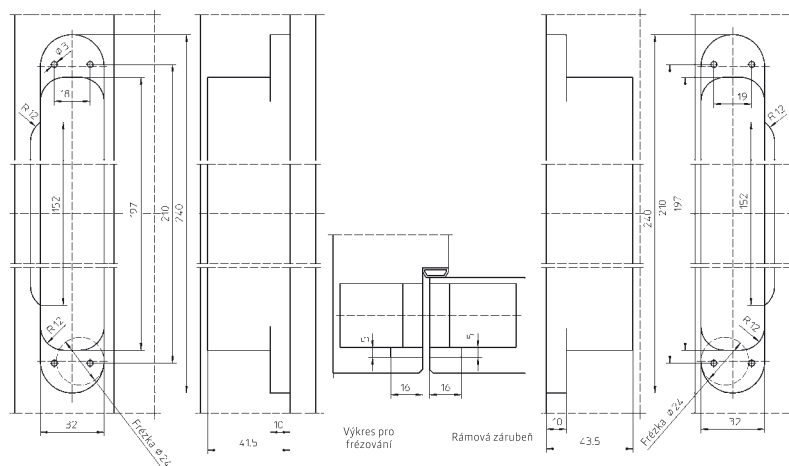
**TE 640 3DA8** (bez dodatečného překrytí)

A = síla polodrážky zárubně po těsnění
B = tloušťka dveří, nebo tloušťka 1. polodrážky
 $A - B + 4 =$ rozměr X

Výsledný rozměr musí být mezi 4,0 mm a max. 6,0 mm.
(Kovová zárubeň: X = 5 mm)

Frézování nástrojem $\varnothing 24$ mm, kopírovací kroužek $\varnothing 30$ mm a univerzální frézovací rám s kopírovací šablonou čísl. 5 250659 5 (hloubka 1) a kopírovací šablona čísl. 5 250689 5 (hloubka 2) a kopírovací šablona čísl. 5 250688 5 (hloubka 3).

PŘEHLED PRODUKŮ

 **SIMONSWERK**
TECTUS®

TE 240 3D
TE 340 3D
TE 540 3D
TE 640 3D
TE 540 3D A8
TE 640 3D A8
TE 525 3D

DALŠÍ VÝROBKY OD SIMONSWERKU

 **SIMONSWERK**
VARIANT® VX

 **SIMONSWERK**
VARIANT® VN

 **SIMONSWERK**
VARIANT® VG

 **SIMONSWERK**
VARIANT® V

 **SIMONSWERK**
BAKA®

 **SIMONSWERK**
SIKU®

 **SIMONSWERK**
ALPRO®

TECTUS® - nové modelové varianty

Brožura TECTUS® – Nové modelové varianty



03/2011

5 800346 0 00001/1.0

Přes nejvyšší opatrnost při sestavení této brožury nemůžeme ručit za případné tiskové chyby a omyly nemají právní vymahatelnost

NÁŠ VÝROBNÍ INFORMAČNÍ SYSTÉM
www.bandsysteme.com

SIMONSWERK GmbH

Bosfelder Weg 5
33378 Rheda-Wiedenbrück
Germany

Fon +49 (0)5242 / 413-0

Fax +49 (0)5242 / 413-260

sales@simonswerk.de
www.simonswerk.com
www.bandsysteme.com