

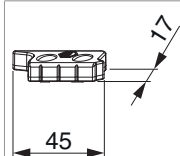



356298 - Hebeteil MM Eurofalz 18 mm Schrägverschraubung rechts Silber

Technische Zeichnung



			L	B	H		N ^o
Silber	Schrägverschraubung	rechts	45	17	8	100	356298

Lehren

							N ^o
Einlegelehre für Getriebe fix MM		mit Halter 48 mm			431 - 660	1	204773
Einlegelehre für Getriebe fix MM		mit Halter 48 mm			661 - 1.340	1	204774
Einlegelehre für Getriebe fix MM		mit Halter 48 mm			1.341 - 1.700	1	204775
Einlegelehre für Getriebe fix MM		mit Halter 48 mm	für Fenstertüren		1.701 - 2.450	1	204776
Einlegelehre für Getriebe MM		mit Halter 48 mm	variabel (mittig)		1.250 - 1.750	1	206049
Einlegelehre für Getriebe MM		mit Halter 48 mm	variabel (mittig)		1.751 - 2.250	1	206067
Einlegelehre für Getriebe fix MM		f. Schließteil 48 mm	2-flg.	Euronut	431 - 1.340	1	218327 ¹⁾
Einlegelehre für Getriebe fix MM		f. Schließteil 68 mm	2-flg.	Euronut	431 - 1.340	1	218326 ¹⁾
Einlegelehre für Getriebe fix MM		f. Schließteil 48 mm	2-flg.	Euronut	1.341 - 1.700	1	218328 ¹⁾
Einlegelehre für Getriebe fix MM		f. Schließteil 68 mm	2-flg.	Euronut	1.341 - 1.700	1	218329 ¹⁾
Einlegelehre für Getriebe fix MM		f. Schließteil 48 mm	2-flg.	Euronut	1.701 - 2.450	1	218330 ¹⁾
Einlegelehre für Getriebe fix MM		f. Schließteil 68 mm	2-flg.	Euronut	1.701 - 2.450	1	218331 ¹⁾
Hebeteilhalter MM	Holz			Eurofalz 9V		20	364241

¹⁾Nur für Euronut und Eurofalz

Positionierung der Schließteile

Hebeteile

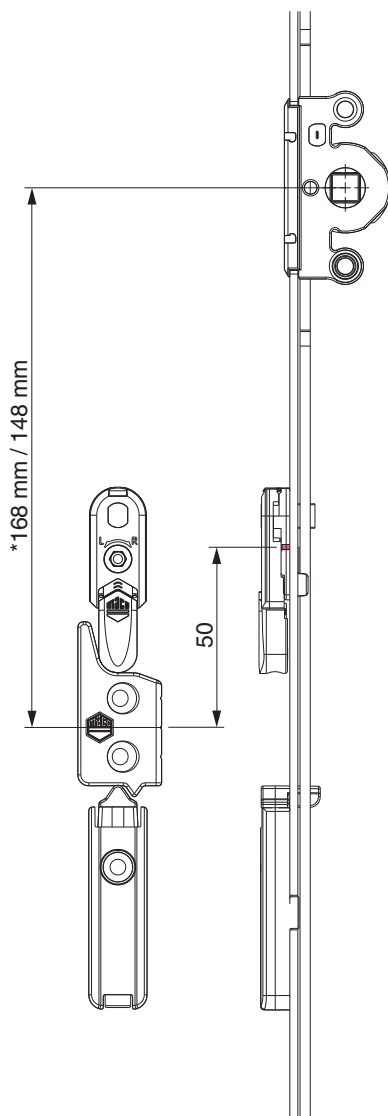

* bei Getriebegröße 660

Profilschnitt

12L Eurofalz FT18 - 1fig.

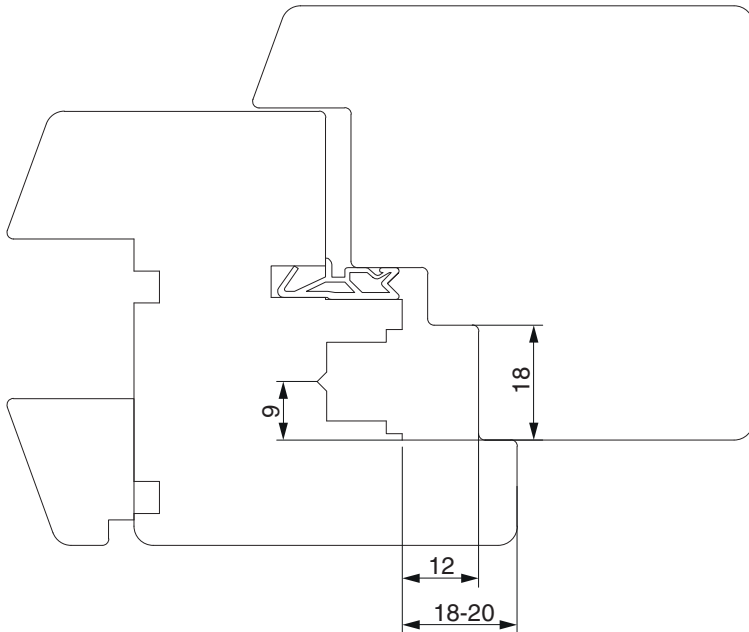

12L Eurofalz FT18 - 2fig.

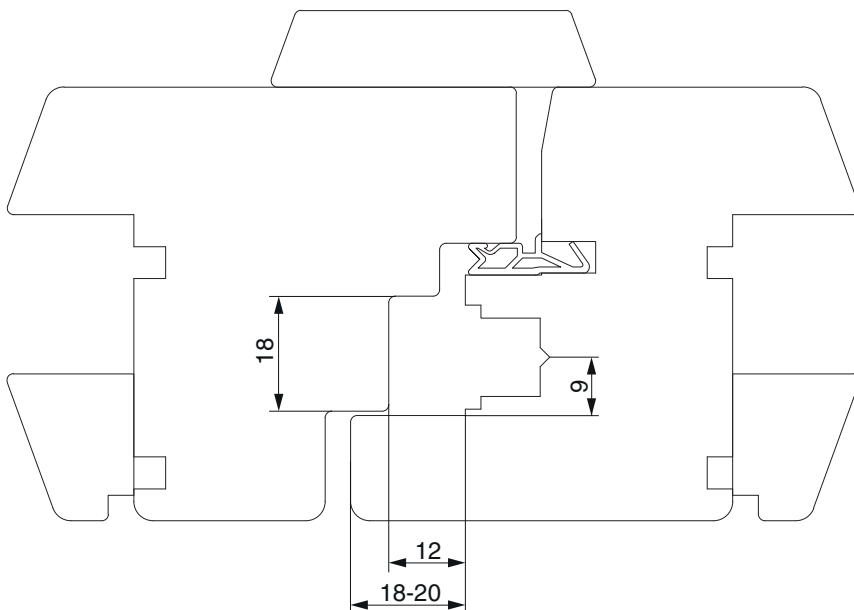

12L Eurofalz FT20 11V - 1flg.

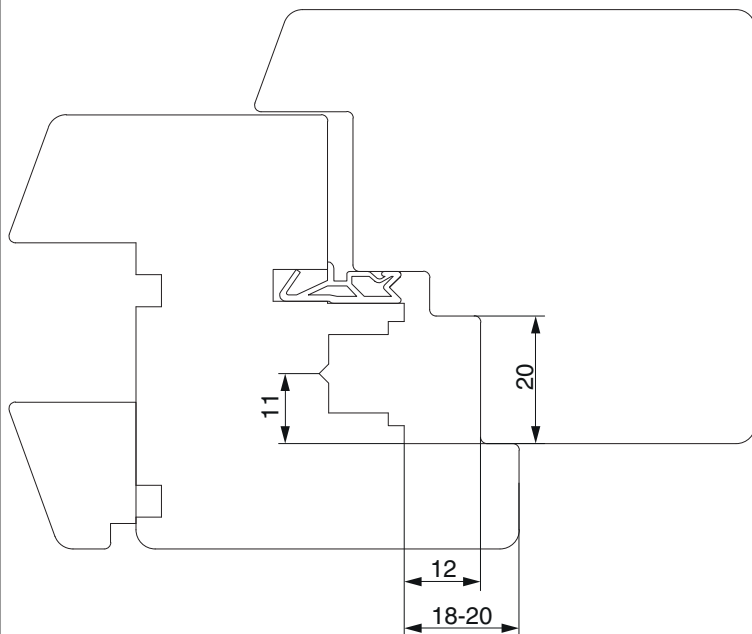

12L Eurofalz FT20 11V - 2flg.

