

KATALOG 2017

Navkom

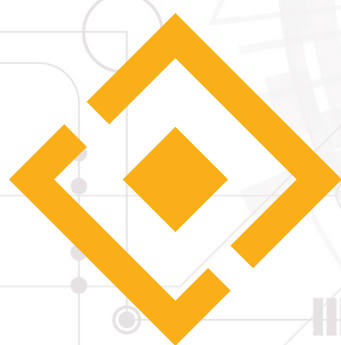

tor cheb

DOTYKOVÉ OTEVÍRÁNÍ

Bioreader

SNÍMAČ OTISKU PRSTŮ

Jedná se o jeden z nejmenších a nejtenčích snímačů otisku prstů na trhu. Elegantní a nenápadné hliníkové pouzdro je vhodné pro všechny moderní vchodové dveře.

Zapouzdřený snímač Bioreader je dálkově ovládaný, bez pohyblivých částí, a bez nutnosti použít klíč. Umí aktivovat další zařízení (například alarm, garážová vrata atd.).

Montáž do dveřního křídla, na zeď do držáku, nebo do instalační krabice.

R2BR1	Sada Bioreader	8 505,00 Kč
R2BR2	Sada Bioreader	8 613,00 Kč

snímač, řídicí jednotka, dálkový ovladač

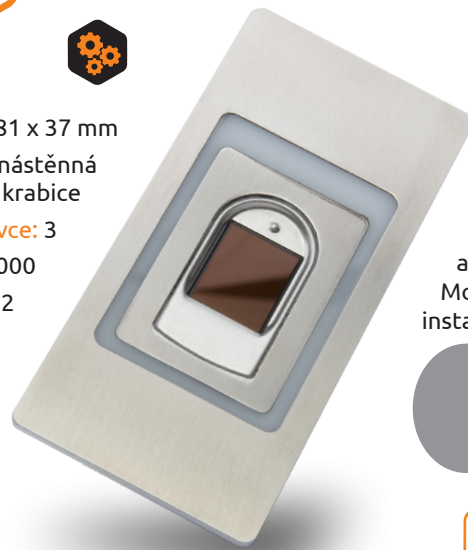

Rozměry: 81 x 37 mm

Způsob montáže: do dveřního křídla, nástěnná na 30° držáku, nebo do instalační krabice

Paměťové sloty správce: 3

Kapacita paměti otisků prstů: 1000

Reléové výstupy: 2

Snímač: snímání kapacitní, se 3D zobrazování

Správa zařízení: dálkovým ovladačem

Touchpad

PIN KLÁVESNICE

Touchpad je klasická kódová klávesnice s dotykovým displejem a modrým podsvícením. Byla navržena pro snadnou instalaci jak do dveřního křídla, tak do držáku na stěnu, nebo do instalační krabice.

Skládá se ze dvou částí. PIN klávesnice Touchpad je na vnější straně, řídicí jednotka je vždy umístěna na chráněném místě - uvnitř dveřního křídla, nebo v pojistkové skříni. Komunikace mezi jednotkami je šifrována 256-bitovým plovoucím kódem.

R2TP1	Sada Touchpad	4 995,00 Kč
R2TP2	Sada Touchpad	5 103,00 Kč

PIN klávesnice, řídicí jednotka



Rozměry: 81 x 37 mm

Způsob montáže: do dveřního křídla, nástěnná na 30° držáku, nebo do instalační krabice

Kapacita paměti pro správcovský kód: 1

Kapacita paměti pro uživatelské kódy: 99

Reléové výstupy: 2

Délka kódu: 4 až 16 znaků

Podsvícení: modré

Bluetouch

BLUETOOTH™

Bluetouch je malý a kompaktní přístroj s esteticky příjemným designem, který odemkne dveře pomocí chytrého telefonu. Jakmile je mobilní telefon spárován s Bluetouch a je v dosahu (přibližně 2 m), začne na dotykovém displeji Bluetouch blikat modré pozadí a zazní pípnutí. Po stisknutí symbolu Bluetooth na dotykové obrazovce se dveře odemknou. Bluetouch má dva reléové výstupy, které umožňují ovládat nejen vchodové dveře, ale také alarm, nebo garážová vrata.

R2BT1	Sada Bluetouch	6 345,00 Kč
R2BT2	Sada Bluetouch	6 453,00 Kč

snímač, řídicí jednotka



Rozměry: 81 x 37 mm

Způsob montáže: do dveřního křídla, nástěnná na 30° držáku nebo do instalační krabice

Kapacita párovaných telefonů: 100

Reléové výstupy: 2

Podsvícení: modré

SNÍMAČEM OTISKU PRSTŮ **Bioreader**



R2BR1 rozměry: 79,3 x 37,2 mm

R2BR2 rozměry: 79,3 x 40,2 mm

Způsob instalace: do dveřní výplně, nástěnná na 30° držáku nebo zapuštěná montáž

Paměťové sloty správce: 3

Kapacita paměti otisků prstů: 1000

Reléové výstupy: 2

Snímač: polohy, kapacitní, 3D zobrazování

Správa zařízení: s dálkovým ovládáním



R2BR1
verze pro zapuštěnou montáž

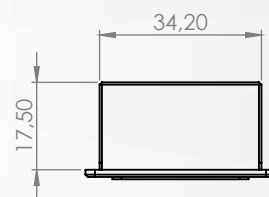
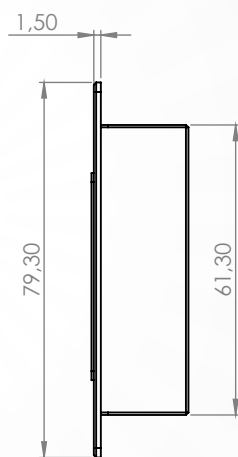
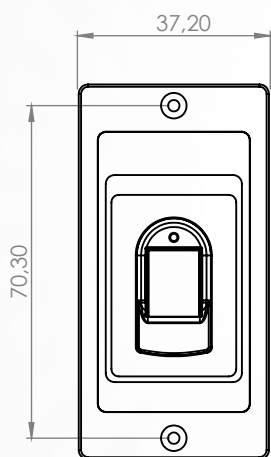

R2BR2
Černý hliníkový rámeček

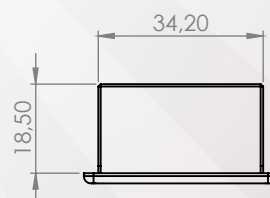
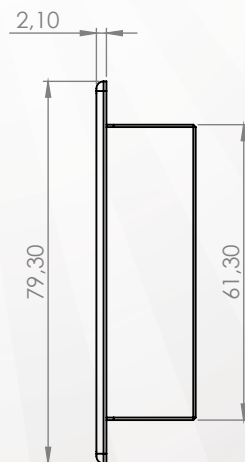
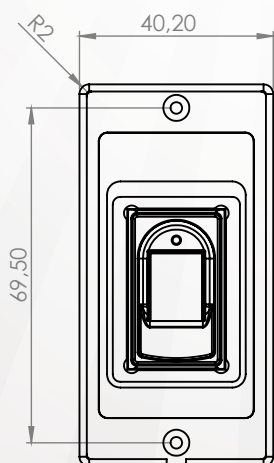

PIN Touchpad

KLÁVESNICE



R2TP1 rozměry: 79,3 x 37,2 mm
R2TP2 rozměry: 79,3 x 40,2 mm
Způsob instalace: do dveří výplně, nástěnná na 30° držáku nebo zapuštěná montáž
Kapacita správcovského kódu: 1
Kapacita uživatelského kódu: 99
Reléové výstupy: 2
Délka kódu: 4 - 16 znaků
Podsvícení: modré

R2TP2
Černý hliníkový rámeček



R2TP1
Verze pro zapuštěnou montáž

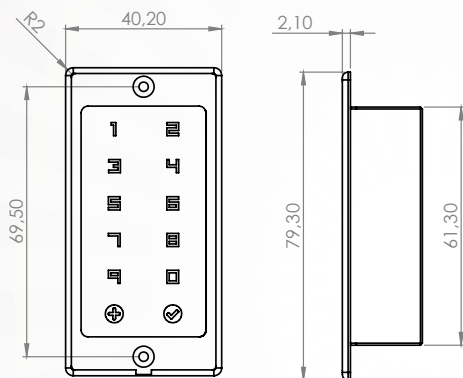

ROZMĚRY R2TP2 & R2BT2

BLUETOOTH™ Bluetouch

JEDNOTKA



R2BT1 rozměry: 79,3 x 37,2 mm
R2BT2 rozměry: R79,3 x 40,2 mm
Způsob instalace: do dveřního křídla nástěnný, na 30° držáku nebo zapuštěná montáž
Kapacita spárovaných telefonů: 100
Reléové výstupy: 2
Podsvícení: modré

R2BT1
Verze pro zapuštěnou montáž



R2BT2
Černý hliníkový rámeček

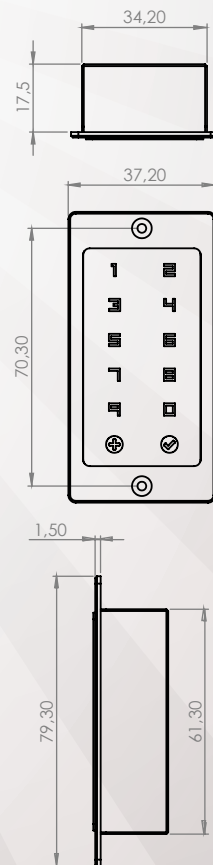
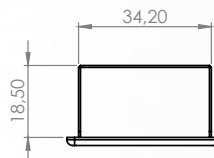

ROZMĚRY R2TP1 & R2BT1



**AUTOMATICKÝ /
MOTORICKÝ ZÁMEK:**
G-U, WINKHAUS, MACO, KVV, ROTO, FUHR...

**BIOREADER, TOUCHPAD,
BLUETOOTH NEBO BIOHANDLE**

**PŘÍVODNÍ KABEL
VČETNĚ ROZPOJITELNÉ
PŘECHODKY**
LCT16DNP - PRO PŘÍVEDENÍ
NAPÁJENÍ DO DVEŘNÍHO
KŘÍDLA

**NAPÁJECÍ ZDROJ
12 V / 24 V**

ŘÍDÍCÍ JEDNOTKA

HLAVNÍ KABEL S KONEKTORY DLE VÝROBCE ZÁMKU
JE TŘEBA UVÉST PŘI OBJEDNÁNÍ

**BARVY KONEKTORŮ
HLAVNÍHO KABELU:**
ŽLUTÁ: SNÍMAČ
MODRÁ: PŘÍVODNÍ KABEL
ČERVENÁ: ZÁMEK
ČERNÁ: ŘÍDÍCÍ JEDNOTKA

DVEŘNÍ MADLO S INTEGROVANÝM SNÍMAČEM OTISKŮ PRSTŮ

Biohandle



Velikosti: 600-1800 mm

Tvary: kulatý Ø 30 mm, čtvercový 30 x 30 mm, plochý 30 x 15 mm, plochý 40 x 20 mm

Materiál: nerezová ocel

Provedení: kartáčované, leštěné, černé

Upevňovací úhel: 45° nebo 90° (kulatá verze), 90° (všechny čtvercové a ploché verze)

Způsob instalace: do dveřního křídla

Správcovské sloty: 3

Kapacita paměti otisků prstů: 1000

Reléové výstupy: 2

Uživatelské rozhraní: 2 tlačítka

30 X 30 MM - V ČERNÉM PROVEDENÍ

40 X 40 MM - KARTÁČOVANÉ

Ø 30 MM - LEŠTĚNÉ - 90°

30 X 15 MM

Ø 30 MM - 45° (PŘI ODJEDNÁVÁNÍ UVEĎTE STRANOVOU ORIENTACI DVEŘÍ)

40 X 20 MM & 30 X 30 MM

L	D	KÓD 40x20	KÓD 30x30	
600 mm	500 mm	R3NTM-0600	R3NQM-0600	12 960,00 Kč
800 mm	600 mm	R3NTM-0800	R3NQM-0800	13 095,00 Kč
1000 mm	800 mm	R3NTM-1000	R3NQM-1000	13 230,00 Kč
1500 mm	1300 mm	R3NTM-1500	R3NQM-1500	13 635,00 Kč
1800 mm	1600 mm	R3NTM-1800	R3NQM-1800	14 310,00 Kč

Biohandle 

ROZMĚRY
A OBJEDNACÍ KÓDY

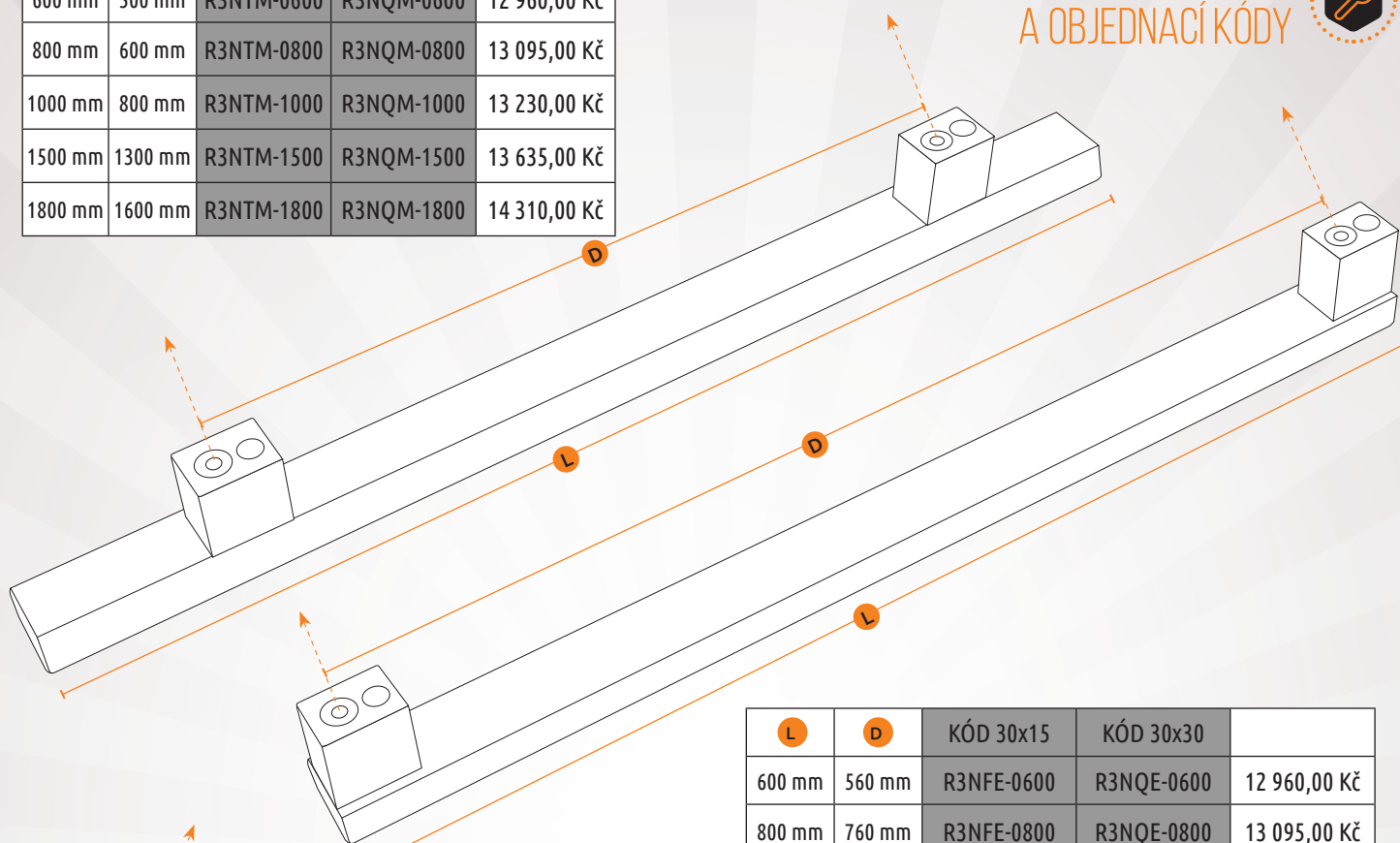

L	D	KÓD 30x15	KÓD 30x30	
600 mm	560 mm	R3NFE-0600	R3NQE-0600	12 960,00 Kč
800 mm	760 mm	R3NFE-0800	R3NQE-0800	13 095,00 Kč
1000 mm	960 mm	R3NFE-1000	R3NQE-1000	13 230,00 Kč
1500 mm	1460 mm	-----	R3NQE-1500	13 635,00 Kč
1800 mm	1760 mm	-----	R3NQE-1800	14 310,00 Kč

30 X 15 MM & 30 X 30 MM

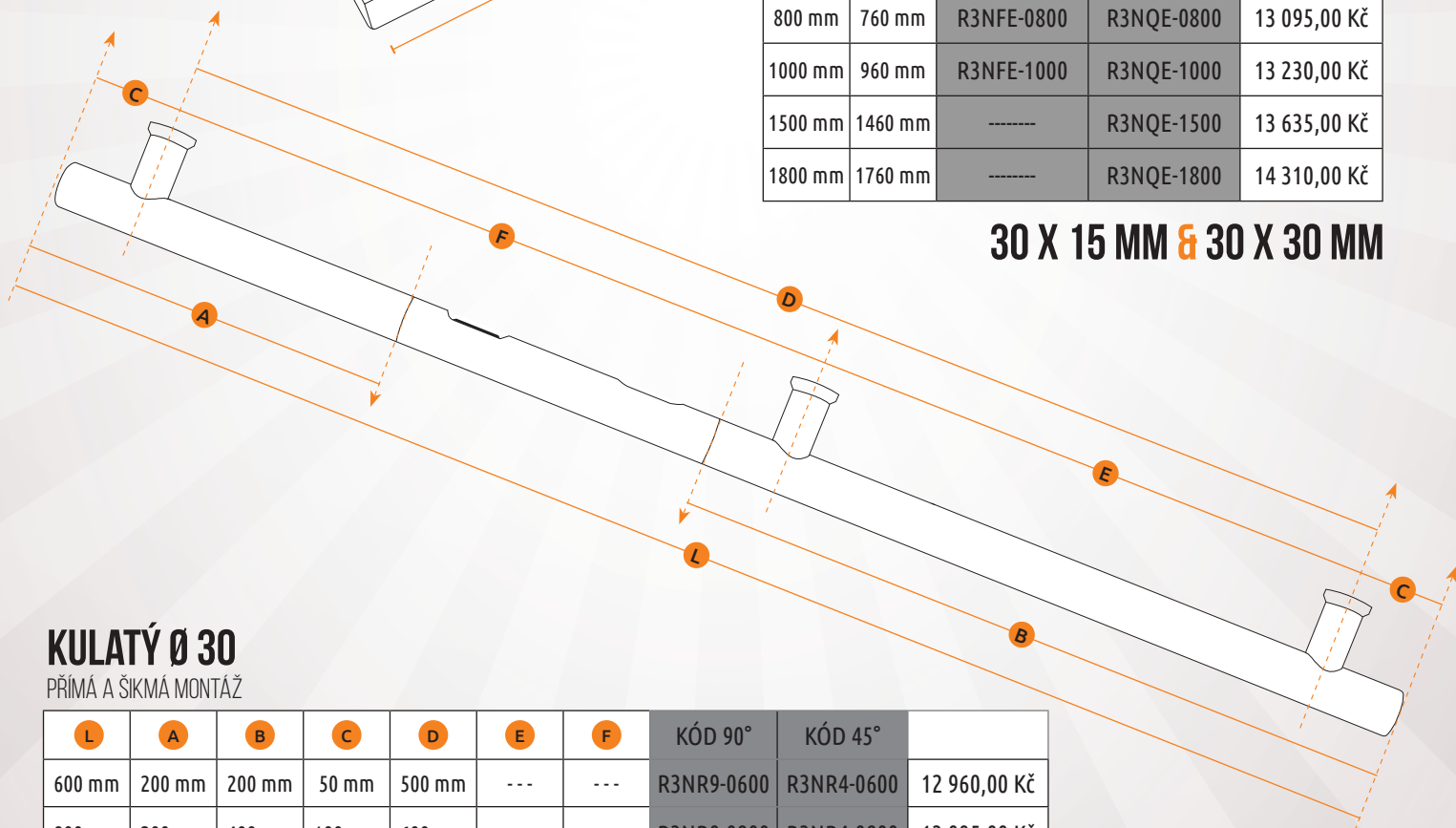

KULATÝ Ø 30

PŘÍMÁ A ŠIKMÁ MONTÁŽ

L	A	B	C	D	E	F	KÓD 90°	KÓD 45°	
600 mm	200 mm	200 mm	50 mm	500 mm	---	---	R3NR9-0600	R3NR4-0600	12 960,00 Kč
800 mm	200 mm	400 mm	100 mm	600 mm	---	---	R3NR9-0800	R3NR4-0800	13 095,00 Kč
1000 mm	200 mm	600 mm	100 mm	800 mm	---	---	R3NR9-1000	R3NR4-1000	13 230,00 Kč
1500 mm	500 mm	800 mm	100 mm	---	650 mm	650 mm	R3NR9-1500	R3NR4-1500	13 635,00 Kč
1800 mm	500 mm	1100 mm	100 mm	---	950 mm	650 mm	R3NR9-1800	R3NR4-1800	14 310,00 Kč

UVEDENÉ CENY JSOU BEZ DPH.

DODAVATEL SI VYHRÁŽUJE PRAVO TECHNICKÝCH ZMĚN A CENOVÝCH ÚPRAV.



HLAVNÍ KABEL



KSMO1-N1	Standardní hlavní kabel	221,40 Kč
KSMO2-M2	Hlavní kabel pro MACO	267,30 Kč
KSMO2-X1	Hlavní kabel pro FUHR, KFV	267,30 Kč
KSMO2-W1	Hlavní kabel pro WINKHAUS	267,30 Kč
KSMO2-G1	Hlavní kabel pro GU	267,30 Kč
KSMO2-R1	Hlavní kabel pro ROTO	267,30 Kč

KSA-31	Prodlužovací kabel modrý - M6/M6 - 100 cm	275,40 Kč
KSA-32	Prodlužovací kabel modrý - M6 - 150 cm	243,00 Kč
KSA-11	Prodlužovací kabel žlutý - 100 cm	209,00 Kč
KSA-15	Prodlužovací kabel žlutý - 500 cm	348,30 Kč



PŘÍVODNÍ KABEL



LCT16DNP	Přívodní kabel rozpojitelný, šestižilný 4-6 m	1 215,00 Kč
LCT16ALV	Vanička kabelové přechodky	291,60 Kč
LCT16SCP	Nerezová destička	275,40 Kč
LCT16RCP	Podkladová destička	275,40 Kč

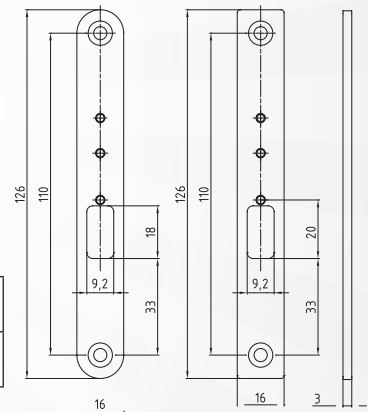

LCT16RCP

LCT16SCP



NAPÁJECÍ ZDROJ PRO DIN LIŠTU



DNP12DIN	DIN napájecí zdroj 12V, 2.0A	672,30 Kč
DNP24DIN	DIN napájecí zdroj 24V, 2.0A	672,30 Kč



DRŽÁKY, RÁMEČKY A DOPLŇKY (BIOREADER, TOUCHPAD, BLUETOUCH)



R2PIR2	Rámeček pro montáž elektrikářské krabice	405,00 Kč
R2IN1	Nástěnný držák, úhel 30° z nerezové oceli	1 512,00 Kč
Rxremote	Dálkový ovladač	243,00 Kč

POZNÁMKY



The background features a complex technical illustration with various gears of different sizes and colors (grey, orange, yellow, blue), interconnected by thin grey lines and arrows. The overall aesthetic is clean and industrial.

TOR Cheb, spol. s r. o.
Františkovy Lázně, Žírovice 101
350 02 Cheb
www.tor.cz